

PRO FLORA[®]

JBL

CO₂

COMPATIBLE
JBL
PROFLORA CO₂
CONTROL

VALVE

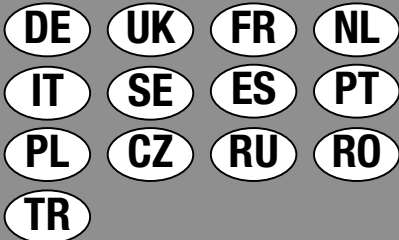

COMPATIBLE SYSTEMS

SYSTEM U

FÜR EINWEGFLASCHEN
FOR DISPOSABLE BOTTLES
POUR BOUTEILLES JETABLES

SYSTEM M

FÜR MEHRWEGFLASCHEN
FOR REUSABLE BOTTLES
POUR BOUTEILLES RECHARGEABLES

SYSTEM V

FÜR EINWEG- UND MEHRWEGFLASCHEN
FOR DISPOSABLE AND REUSABLE BOTTLES
POUR BOUTEILLES JETABLES ET RECHARGEABLES

DAY AND NIGHT^{*}



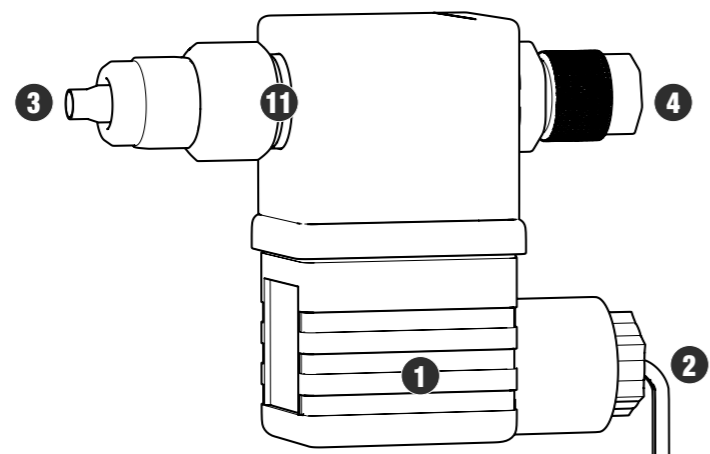

JBL PROFLORA CO₂ VALVE

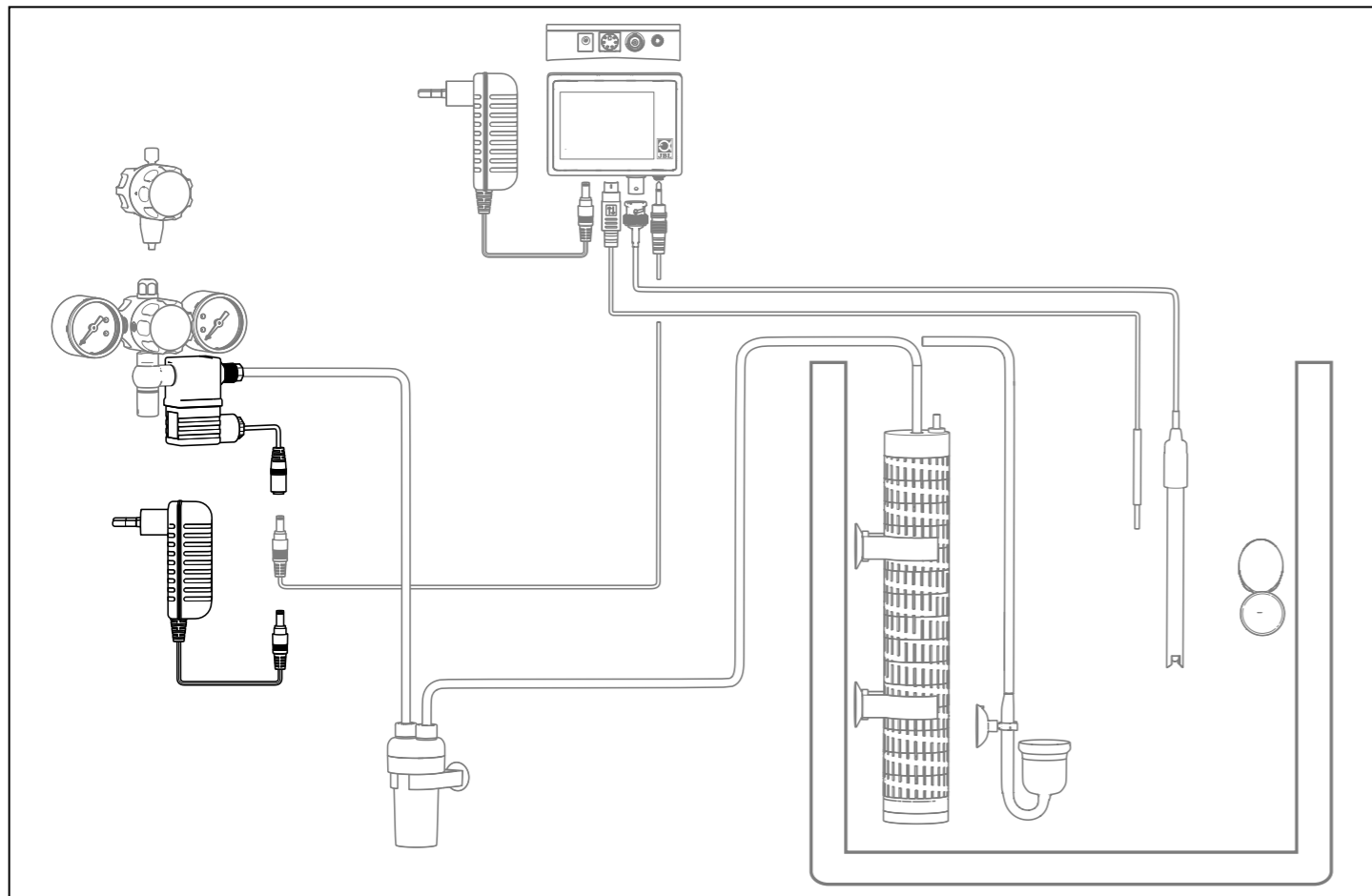
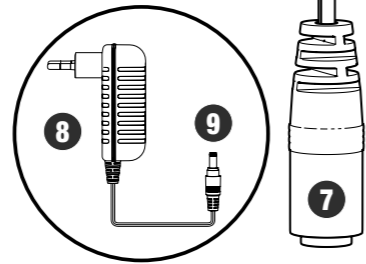

JBL PROFLORA CO₂ REGULATOR BASIC

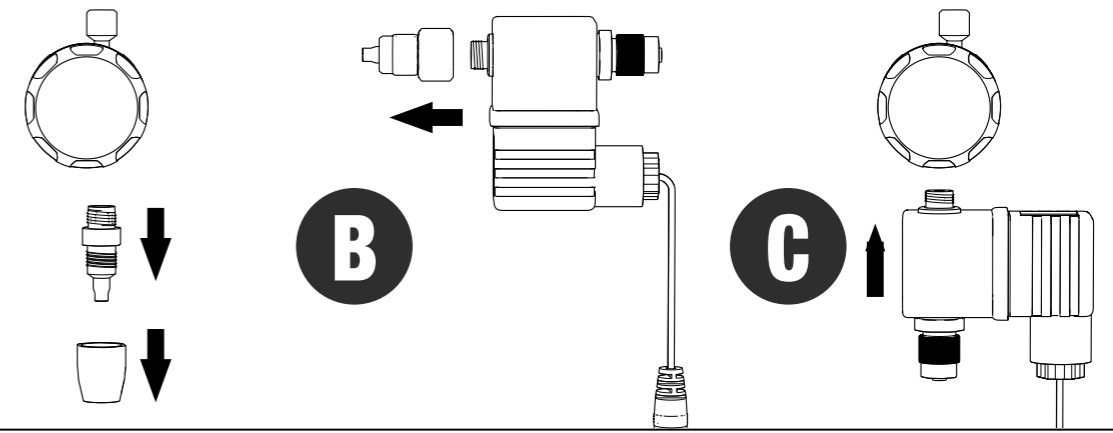

JBL PROFLORA CO₂ REGULATOR ADVANCED

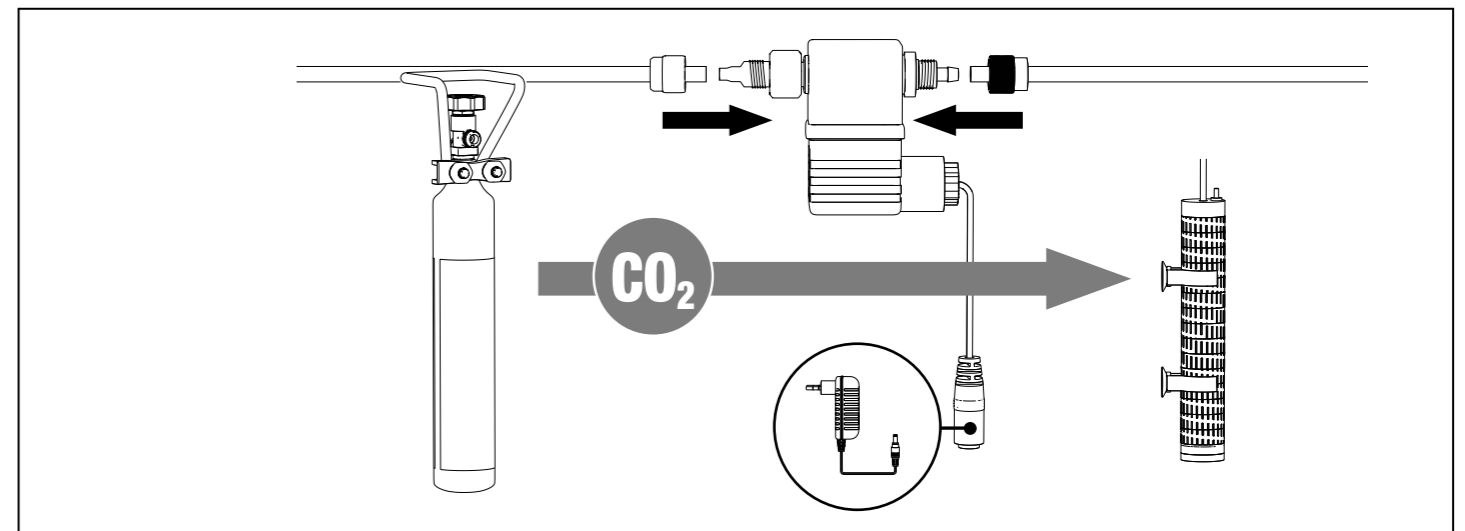
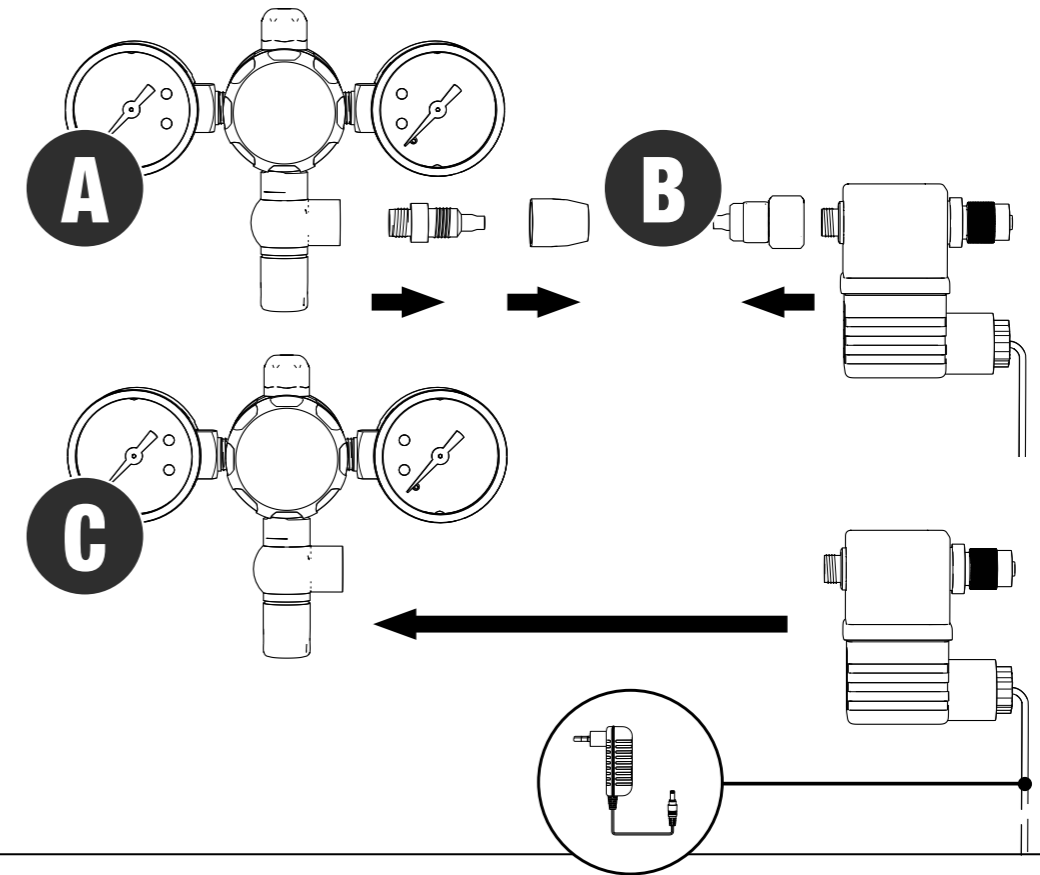

1. Inhaltsverzeichnis

2.	Sicherheitshinweise	4
3.	Teile und Bezeichnung	5
4.	Installation	5
4.1	Einbau in den CO ₂ -Schlauch (4 / 6 mm)	5
4.2	Direkter Anschluss an eine Druckregelarmatur (z. B. JBL PROFLORA CO₂ REGULATOR BASIC oder JBL PROFLORA CO₂ REGULATOR AVANCED)	5
5.	Technische Daten	5
6.	Herstellergarantie	6

Magnetventil für CO₂-Düngung

Magnetventil 12 V mit elektronischem Netzteil, geeignet für Druckregelarmatur JBL PROFLORA CO₂ REGULATOR BASIC oder JBL PROFLORA CO₂ REGULATOR AVANCED oder jede andere Druckregelarmatur mit CO₂-Schlauch 4 / 6 mm.

- CO₂-Ersparnis durch Nachtabstaltung mit Magnetventil.
- Unterbricht nachts über eine Zeitschaltuhr (nicht enthalten) die CO₂-Zufuhr oder steuert die CO₂-Zufuhr über die **JBL PROFLORA CO₂ CONTROL** pH Steuerung (nicht enthalten).
- Kann einfach in den zuführenden 4/6 mm CO₂-Schlauch integriert oder mit wenigen Handgriffen direkt an einer der **JBL PROFLORA CO₂ REGULATOR** Druckregelarmaturen montiert werden.
- Inklusive elektronischem Universalnetzteil passend für alle gängigen Netzspannungen.

2. Sicherheitshinweise

1. Sicherheitshinweise zum Umgang mit CO₂ beachten. Zu finden sind diese auf den CO₂-Druckgasflaschen.
2. Kinder müssen beaufsichtigt werden, um sicher zu stellen, dass sie nicht mit dem Gerät und seinem Netzteil spielen.
3. Das Gerät darf zu keinem anderen als dem in dieser Gebrauchsanweisung beschriebenen Zweck benutzt werden.
4. Gerät nicht an frostgefährdeten Orten betreiben oder aufbewahren.
5. Gerät darf nur in Räumen benutzt werden.
6. Gerät darf nur in trockener Umgebung benutzt werden.



Entsorgung: Dieses Gerät und sein Netzteil dürfen nicht mit dem normalen Hausmüll entsorgt werden. Bitte beachten Sie die örtlichen Entsorgungsvorschriften für Elektrogeräte.

3. Teile und Bezeichnung

- 1 Ventilspule.
- 2 Gerätestecker für Elektroanschluss.
- 3 Schlauchanschluss (Verschraubung) eingangsseitig (für Schlauch 4 / 6 mm).
- 4 Schlauchanschluss (Verschraubung) ausgangsseitig (für Schlauch 4 / 6 mm).
- 5 6-Kantmutter fest am Ventilkern.
- 6 O-Ringdichtung des Ventilkerns.
- 7 Kupplung und Kabel für Anschluss 12 V DC.
- 8 Universalnetzteil.
- 9 Stecker 12 V DC.
- 10 Außengewinde (1/8") des Ventilkerns.
- 11 Schlauchanschluss (Verschraubung) der Druckregelarmatur.
- 12 Innengewinde (1/8") der Druckregelarmatur.

4. Installation

Es stehen zwei Einbauvarianten zur Wahl:

4.1 Einbau in den CO₂-Schlauch (4 / 6 mm)

- Durchtrennen Sie den CO₂-Schlauch in der Nähe der Druckregelarmatur.
- Befestigen Sie die durchtrennten Schlauchenden an den Schlauchverschraubungen (3, 4) des Magnetventils. Beachten Sie dabei die Durchflussrichtung des Ventils (Pfeil auf Ventilkörper (1)).
- Stecken Sie zunächst das Netzteil des Magnetventils in eine Steckdose die über eine Schaltuhr (nicht im Lieferumfang) gesteuert wird, z. B. von der Aquarienbeleuchtung. Verbinden Sie das 12 V Kabel des Netzteils mit dem Kabel des Magnetventils.

4.2 Direkter Anschluss an eine Druckregelarmatur (z. B. JBL PROFLORA CO₂ REGULATOR BASIC oder JBL PROFLORA CO₂ REGULATOR AVANCED)

- Entfernen Sie den eingangsseitigen Schlauchanschluss des Magnetventils (3) komplett.
- Entfernen Sie ebenfalls den Schlauchanschluss an der Druckregelarmatur.
- Halten Sie das Ventil am Ventilkörper (1) und drehen Sie den Ventilkern mit seinem Außengewinde (10) in das Innengewinde der Druckregelarmatur. Drehen Sie den Ventilkern dabei an seiner festen 6-Kantmutter (5).
- Der fest eingebaute O-Ring (6) am Ventilkern dichtet dabei automatisch zwischen Ventil und Druckregelarmatur.
- Richten Sie das Ventil nach Belieben aus.
- Verbinden Sie den CO₂-Schlauch Ihrer CO₂-Anlage mit der Schlauchverschraubung am Ausgang (4).
- Stecken Sie zunächst das Netzteil des Magnetventils in eine Steckdose die über eine Schaltuhr (nicht im Lieferumfang) gesteuert wird, z. B. von der Aquarienbeleuchtung. Verbinden Sie das 12 V Kabel des Netzteils mit dem Kabel des Magnetventils.

5. Technische Daten

Spannung: 12 V DC

Leistungsaufnahme: 2 W

Schlauchverschraubung Ausgang: für Schlauch 4/6 mm

Eingangsgewinde: 1/8"

Stromlos geschlossen

Netzteil: Primär 100 – 240 V AC; 47 – 60 Hz; 0,25 A

Sekundär: 12 V DC; 0,3 A; 3,6 W

6. Herstellergarantie

Die Garantie besteht neben den gesetzlichen Ansprüchen des Kunden auf Lieferung einer mangelfreien Ware gegenüber dem Verkäufer und schränkt die gesetzlichen Mängelansprüche aus § 437 BGB nicht ein.

Wir, die JBL GmbH & Co. KG, Dieselstr. 3, 67141 Neuhofen, Germany übernehmen für die nachfolgend genannten Geräte gegenüber dem Endkunden eine Garantie von 2 Jahren ab Kaufdatum für Mängelfreiheit und Funktionsfähigkeit.

Darüber hinaus bieten wir dem Endkunden nach erfolgreicher Produktregistrierung binnen der zweijährigen gesetzlichen Gewährleistungsfrist unter www.jbl.de/productregistration eine erweiterte 4-Jahres-Garantie ab Kaufdatum für das Gerät an.

JBL PROFLORA CO₂ VALVE

Von der Garantie ausgenommen sind Verschleißteile, wie z. B. Dichtringe.

Die Garantie umfasst die Reparatur nach unserer Wahl durch Ersatz (kostenlose Lieferung eines gleichwertigen Produktes) oder dessen Instandsetzung nach den technischen Erfordernissen.

Für die aufgrund der Garantie instandgesetzten oder ersetzten Teile gilt die verbleibende Garantiezeit.

Die Garantie umfasst nicht den Ersatz von unmittelbaren oder mittelbaren Folgeschäden.

Die Garantie gilt ausschließlich für Verkäufe an Kunden innerhalb der Europäischen Union.

Die Garantie erlischt, wenn das Produkt von dem Kunden oder Dritten nicht fachgerecht montiert, gewartet oder gereinigt wurde, vorsätzlich beschädigt sowie in irgendeiner Weise nicht bestimmungsgemäß verändert wurde.

Innerhalb der Garantiedauer wenden Sie sich unter Vorlage eines gültigen Kaufbelegs an Ihren Fachhändler oder kontaktieren Sie uns unter www.jbl.de/de/support/service-kundenservice

JBL GmbH & Co. KG
Dieselstr. 3
D-67141 Neuhofen
Germany

1. Table of contents

2.	Safety instructions	7
3.	Parts and description	8
4.	Installation	8
4.1	Connection to the CO ₂ hose (4 / 6 mm)	8
4.2	Direct connection to a pressure regulator (e. g. JBL PROFLORA CO₂ REGULATOR BASIC or JBL PROFLORA CO₂ REGULATOR AVANCED)	8
5.	Technical data:	8
6.	Manufacturer Guarantee	9

Solenoid valve for CO₂ fertilisation

Solenoid valve 12 V with electronic power supply unit, suitable for pressure regulator JBL PROFLORA CO₂ REGULATOR BASIC or JBL PROFLORA CO₂ REGULATOR AVANCED or any other pressure regulator with CO₂ hose 4 / 6 mm.

- CO₂ savings from night switch-off with solenoid valve.
- Interrupts the CO₂ supply at night by means of a timer (not included) or regulates the CO₂ supply via the **JBL PROFLORA CO₂ CONTROL** pH control (not included).
- Can be easily integrated into the supplying 4/6 mm CO₂ hose or mounted directly on one of the **JBL PROFLORA CO₂ REGULATOR** pressure regulators in just a few steps.
- Includes an electronic universal power supply unit suitable for all common mains voltages.

2. Safety instructions

1. Follow the safety instructions for handling CO₂. These can be found on the CO₂ pressurised gas cylinders.
2. Children must be supervised to ensure that they do not play with the appliance and its power supply unit.
3. Do not use the appliance for any purpose other than that described in these instructions for use.
4. Do not operate or store the unit in places where there is a risk of frost.
5. Appliance may only be used indoors.
6. Appliance may only be used in a dry environment.



Disposal: Do not dispose of this device and the power unit in the normal household waste. Please follow your local disposal regulations for electrical equipment.

3. Parts and description

- 1 Valve coil.
- 2 Appliance plug for electrical connection.
- 3 Hose connection (screw connection) on the inlet side (for hose 4 / 6 mm).
- 4 Hose connection (screw connection) on the outlet side (for hose 4 / 6 mm).
- 5 Hexagon nut fixed to valve core.
- 6 O-ring seal of valve core.
- 7 Coupling and cable for connection 12 V DC.
- 8 Universal power supply unit.
- 9 Plug 12 V DC.
- 10 External thread (1/8") of valve core.
- 11 Hose connection (screw connection) of pressure regulator.
- 12 Internal thread (1/8") of pressure regulator.

4. Installation

There are two installation methods:

4.1 Connection to the CO₂ hose (4 / 6 mm)

- Cut the CO₂ hose close to the pressure regulator.
- Attach the cut hose ends to the hose screw connections (3, 4) of the solenoid valve. Note the flow direction of the valve (arrow on valve body (1)).
- First plug the power supply unit of the solenoid valve into a socket that is controlled by a time switch (not included), e.g. for the aquarium lighting. Connect the 12 V cable of the power supply unit to the cable of the solenoid valve.

4.2 Direct connection to a pressure regulator (e. g. JBL PROFLORA CO₂ REGULATOR BASIC or JBL PROFLORA CO₂ REGULATOR AVANCED)

- Completely disconnect the hose connection on the inlet side of the solenoid valve (3).
- Also disconnect the hose connection on the pressure regulator.
- Holding the valve by the valve body (1), turn the valve core with its external thread (10) into the internal thread of the pressure regulator. In doing so, turn the valve core by its fixed hexagonal nut (5).
- The firmly integrated O-ring (6) at the valve core automatically seals between the valve and the pressure regulator.
- Position the valve as required.
- Connect the CO₂ hose of your CO₂ system to the hose screw connection at the outlet (4).
- First plug the power supply unit of the solenoid valve into a socket that is controlled by a time switch (not included), e.g. for the aquarium lighting. Connect the 12 V cable of the power supply unit to the cable of the solenoid valve.

5. Technical data:

Voltage: 12 V DC

Power input: 2 W

Outlet hose screw connection: for hose 4/6 mm

Input thread: 1/8"

Closed when currentless (NC)

Power supply unit:

Primary: 100 – 240 V AC; 47 – 60 Hz; 0.25 A

Secondary: 12 V DC; 0.3 A; 3.6 W

6. Manufacturer Guarantee

In addition to the legal claims of the customer against the seller the guarantee covers the delivery of goods which are free of defects and does not affect the statutory claims for defects in accordance with § 437 BGB.

We, JBL GmbH & Co. KG Dieselstr. 3, 67141 Neuhofen, Germany offer the end user a guarantee of 2 years from the date of purchase for functionality and absence of defects for the products listed below.

Furthermore we offer the end user, after a successful product registration for the device within the statutory warranty period, under www.jbl.de/?-mod=productsregistration&func=landing&lang=en&country=gb, an extended 4 years guarantee from the date of purchase.

JBL PROFLORA CO₂ VALVE

Wear parts, such as seal rings, are excluded from the guarantee.

The guarantee includes the repair at our discretion by replacement (free delivery of a comparable product) or its overhaul in accordance with the technical requirements.

The remaining period of the original guarantee period applies for the part to be overhauled or replaced under this guarantee.

The guarantee does not include the compensation of direct or indirect consequential damages.

The guarantee only applies on sales to customers within the European Union.

The guarantee is void, if the product was not correctly installed, maintained or cleaned, intentionally damaged or modified in any way not according to the intended purpose by the customer or third parties.

Please contact your specialist retailer during the guarantee period by presenting a valid purchase receipt or contact us under www.jbl.de/?mod=support&func=execute&lang=en&country=gb

JBL GmbH & Co. KG

Dieselstr. 3

D-67141 Neuhofen

Germany

1. Sommaire

2.	Consignes de sécurité	10
3.	Pièces et description	11
4.	Installation.	11
4.1	Installation dans le tuyau à CO ₂ (4 / 6 mm)	11
4.2	Branchement direct sur un détendeur (p. ex. JBL PROFLORA CO₂ REGULATOR BASIC ou JBL PROFLORA CO₂ REGULATOR AVANCED)	11
5.	Données techniques	11
6.	Garantie du fabricant	12

Électrovanne pour fertilisation au CO₂

Électrovanne 12 V avec bloc d'alimentation électronique, conçue pour les détendeurs JBL PROFLORA CO₂ REGULATOR BASIC ou JBL PROFLORA CO₂ REGULATOR AVANCED ou pour tout autre détendeur équipé d'un tuyau à CO₂ de 4/6 mm.

- Économie de CO₂ grâce à la coupure nocturne par électrovanne
- Interrompt l'apport de CO₂ la nuit par l'intermédiaire d'une minuterie (non fournie) ou gère l'apport de CO₂ par l'intermédiaire du contrôleur de pH **JBL PROFLORA CO₂ CONTROL** (non fourni).
- Peut facilement être intégrée dans le tuyau 4/6 mm d'amenée du CO₂ ou être montée en quelques gestes directement sur un des détendeurs **JBL PROFLORA CO₂ REGULATOR**.
- Avec bloc d'alimentation électronique universel compatible avec toutes les tensions de réseau courantes.

2. Consignes de sécurité

1. Respecter les consignes de sécurité pour manipuler du CO₂. Elles figurent sur les bouteilles de CO₂.
2. Ne pas laisser les enfants sans surveillance, pour être sûr qu'ils ne jouent pas avec l'appareil ni avec le bloc d'alimentation.
3. Ne pas utiliser l'appareil à d'autres fins que celles décrites dans le présent mode d'emploi.
4. Ne pas faire fonctionner ni conserver l'appareil dans des endroits exposés au gel.
5. Utiliser l'appareil uniquement en intérieur
6. Utiliser l'appareil uniquement dans un environnement sec.



Traitement des déchets : ne jetez pas cet appareil ni son bloc d'alimentation dans les ordures ménagères normales. Veuillez respecter les réglementations locales concernant l'élimination des appareils électriques.

3. Pièces et description

- 1 Corps de vanne
- 2 Prise pour branchement électrique
- 3 Raccord de tuyau (à vis) côté entrée (pour tuyau 4/6 mm).
- 4 Raccord de tuyau (à vis) côté sortie (pour tuyau 4/6 mm).
- 5 Écrou hexagonal fixé sur le noyau de vanne
- 6 Joint torique du noyau de vanne
- 7 Couplage et câble pour raccord 12 V CC
- 8 Bloc d'alimentation électrique universel
- 9 Connecteur 12 V CC
- 10 Filetage extérieur (1/8") du noyau de vanne
- 11 Raccord tuyau (à vis) du détendeur
- 12 Filetage femelle (1/8") du détendeur.

4. Installation

Il existe deux possibilités de montage au choix :

4.1 Installation dans le tuyau à CO₂ (4 / 6 mm)

- Couper le tuyau à CO₂ à proximité du détendeur.
- Fixer les extrémités coupées du tuyau sur les raccords à vis (3, 4) de l'électrovanne. en veillant au sens d'écoulement de la vanne (flèche sur le corps de vanne 1).
- Brancher d'abord le bloc d'alimentation de l'électrovanne sur une prise commandée par une minuterie (non fournie), p. ex. celle de l'éclairage de l'aquarium. Relier le câble 12 V du bloc d'alimentation au câble de l'électrovanne.

4.2 Branchement direct sur un détendeur (p. ex. JBL PROFLORA CO₂ REGULATOR BASIC ou JBL PROFLORA CO₂ REGULATOR AVANCED)

- Retirer entièrement le raccord de tuyau à vis de l'électrovanne (3) côté entrée.
- Retirer également le raccord de tuyau sur le détendeur.
- Tenir la vanne sur le corps de vanne (1) et visser le noyau de vanne avec son filetage mâle (10) dans le filetage femelle du détendeur en serrant le noyau de vanne par son écrou hexagonal fixe (5).
- Le joint torique fixe (6) intégré sur le noyau de la vanne assure alors automatiquement l'étanchéité entre la vanne et le détendeur.
- Orienter la vanne à volonté.
- Raccorder le tuyau à CO₂ de votre système de CO₂ au raccord de tuyau à vis en sortie (4).
- Brancher d'abord le bloc d'alimentation de l'électrovanne dans une prise commandée par une minuterie (non fournie), p. ex. celle de l'éclairage de l'aquarium. Relier le câble 12 V du bloc d'alimentation au câble de l'électrovanne.

5. Données techniques

Tension : 12 V CC

Puissance : 2 W

Raccord à vis sortie : pour tuyau 4/6 mm

Filetage entrée : 1/8"

Fermé hors tension

Bloc d'alimentation : Primaire 100 – 240 V CA, 47 – 60 Hz, 0,25 A

secondaire : 12 V CC, 0,3 A, 3,6 W

6. Garantie du fabricant

La garantie du fabricant s'ajoute aux droits légaux du client à l'encontre du vendeur quant à la livraison d'une marchandise sans défauts et ne limite pas les droits de recours pour malfaçon figurant à l'article 437 du Code civil allemand (BGB).

La société JBL GmbH & Co. KG Dieselstr. 3, 67141 Neuhofen (Allemagne) garantit au client consommateur l'absence de défauts et le bon fonctionnement des produits cités ci-après pour une durée de 2 ans à partir de la date d'achat.

D'autre part, nous proposons au consommateur une extension de garantie à 4 ans pour l'appareil à partir de la date d'achat, après enregistrement validé du produit durant le délai de garantie de deux ans prescrit par la loi à l'adresse : <https://www.jbl.de/productregistration>.

JBL PROFLORA CO₂ VALVE

Les pièces d'usure, telles que les rondelles d'étanchéité, sont exclues de la garantie.

La garantie englobe la réparation, à notre choix, par remplacement (livraison gratuite d'un produit équivalent) ou par remise en état selon les exigences techniques.

Les pièces remises en état ou remplacées dans le cadre de la garantie sont couvertes par la durée restante de la garantie.

La garantie n'inclut pas le dédommagement de dommages consécutifs directs ou indirects.

La garantie ne s'applique qu'aux ventes à des clients au sein de l'Union européenne.

La garantie sera nulle et non avenue si le produit a été monté, entretenu ou nettoyé de manière incorrecte par le client ou par des tiers, s'il a été délibérément endommagé ou s'il a été modifié d'une façon quelconque contraire aux fins prévues.

Pendant la période de garantie, veuillez vous adresser à votre revendeur spécialisé en lui présentant le ticket de caisse ou nous contacter à l'adresse : <http://www.jbl.de/fr/supportuser/assistance-service-clients>

JBL GmbH & Co. KG
Dieselstr. 3
D-67141 Neuhofen
Germany

1. Inhoud

2.	Veiligheidsaanwijzingen	13
3.	Onderdelen en benaming	14
4.	Installatie	14
4.1	Inbouw in de CO ₂ -slang (4 / 6 mm)	14
4.2	Directe aansluiting op een drukregelklep (bv. JBL PROFLORA CO₂ REGULATOR BASIC of JBL PROFLORA CO₂ REGULATOR AVANCED)	14
5.	Technische gegevens	14
6.	Garantie van de fabrikant	15

Magneetklep voor CO₂-bemestingsstelsel

Magneetklep 12 V met elektronisch voedingsapparaat geschikt voor drukregelklep JBL PROFLORA CO₂ REGULATOR BASIC of JBL PROFLORA CO₂ REGULATOR AVANCED en iedere andere drukregelklep met een 4/6 mm CO₂-slang.

- CO₂-besparing d.m.v. nachtuitschakeling met magneetklep.
- Onderbreekt de CO₂-aanvoer 's nachts via een tijdschakelklok (niet inbegrepen) of regelt de CO₂-toevoer d.m.v. de **JBL PROFLORA CO₂ CONTROL** pH regelaar (niet inbegrepen).
- Kan eenvoudig in de 4/6 mm CO₂-aanvoerslang geïntegreerd of met maar enkele handgrepen direct aan één van de **JBL PROFLORA CO₂ REGULATOR** drukregelkleppen gemonteerd worden.
- Inclusief universeel elektronisch voedingsapparaat geschikt voor alle gebruikelijke lichtnetspanningen.

2. Veiligheidsaanwijzingen

1. De veiligheidsaanwijzingen omtrent de omgang met CO₂ behartigen. U vindt deze op alle CO₂-cilinders.
2. Houd toezicht op kinderen om er zeker van te zijn dat die niet met het apparaat zelf of met het voedingsapparaat spelen.
3. Het apparaat mag voor geen ander dan het in de gebruiksaanwijzing genoemde doel worden gebruikt.
4. Het apparaat niet bewaren of in gebruik nemen op een plaats waar het kan bevriezen.
5. Het apparaat alleen binnenshuis gebruiken.
6. Gebruik het toestel alleen in een droge omgeving.



Verwijdering als afval: Het toestel zelf en het elektronische voedingsapparaat niet met het gewone huisvol deponeren. Houd u aan de plaatselijke voorschriften omtrent de omgang met niet meer benodigde elektrische apparatuur.

3. Onderdelen en benaming

- 1 Magnetische spoel.
- 2 Apparaatstekker voor aansluiting op het lichtnet.
- 3 Slangaansluiting (schroefverbinding) aan ingangzijde (voor slang 4 / 6 mm).
- 4 Slangaansluiting (schroefverbinding) aan uitgangzijde (voor slang 4 / 6 mm).
- 5 6-kantmoer vast verbonden met spoelkern.
- 6 O-ring van de spoelkern.
- 7 Koppelstuk en kabel voor 12 V DC aansluiting.
- 8 Universeel voedingsapparaat.
- 9 12 V DC stekker.
- 10 Buitendraad (1/8") van de spoelkern.
- 11 Slangaansluiting (schroefverbinding) van de drukregelklep.
- 12 Binnendraad (1/8") van de drukregelklep.

4. Installatie

Er zijn twee mogelijkheden de klep in te bouwen:

4.1 Inbouw in de CO₂-slang (4 / 6 mm)

- De CO₂-slang dicht bij de drukregelklep doorsnijden.
- De afgesneden uiteinden van de slang aan de slangansluitingen (3, 4) van de magneetklep bevestigen. Houd daarbij rekening met de doorstromingsrichting van de klep (zie de pijl op het klephuis (1)).
- Daarna het voedingsapparaat van de magneetklep in een contactdoos steken die via een tijdschakelklok (niet inbegrepen in de levering) wordt bestuurd (bv. van de aquariumverlichting. Verbind de 12 V kabel van het voedingsapparaat met de kabel van de magneetklep.

4.2 Directe aansluiting op een drukregelklep (bv. JBL PROFLORA CO₂ REGULATOR BASIC of JBL PROFLORA CO₂ REGULATOR AVANCED)

- De slangansluiting aan de ingang van de magneetklep (3) in haar geheel verwijderen.
- De slangansluiting van de drukregelklep eveneens verwijderen.
- Houd de klep vast aan het klephuis (1) en draai de spoelkern met zijn buitendraad (10) in de binnendraad van de drukregelklep. Schroef de spoelkern erin via de vaste 6-kantmoer (5).
- De vast ingebouwde O-ring (6) van de spoelkern zorgt daarbij automatisch voor de afdichting tussen magneet- en drukregelklep.
- Breng de klep in de gewenste positie.
- Verbind de CO₂-slang van uw CO₂-systeem met de slangansluiting aan de uitgang (4).
- Daarna eerst het voedingsapparaat van de magneetklep in een contactdoos steken die via een tijdschakelklok (niet inbegrepen in de levering) wordt bestuurd (bv. van de aquariumverlichting. Vervolgens de 12 V kabel van het voedingsapparaat met de kabel van de magneetklep verbinden.

5. Technische gegevens

Spanning: 12 V DC

Opgenomen vermogen: 2 W

Slangverbinding uitgang: voor slang 4/6 mm

Schroefdraad ingang: 1/8"

Stroomloos gesloten

Voedingsapparaat: Primair 100 – 240 V AC; 47 – 60 Hz; 0,25 A

Secundair: 12 V DC; 0,3 A; 3,6 W

6. Garantie van de fabrikant

De garantie wordt verleend naast de wettelijke rechten van de klant tegenover de verkoper op levering van een product dat vrij is van gebreken en betekent geen beperking van de uit § 437 BGB (Duits burgerlijk wetboek) voortvloeiende stelbare eisen wegens gebrekkige goederen.

Wij, JBL GmbH & Co. KG, Dieselstr. 3, 67141 Neuhofen, Germany verlenen voor de hierna te noemen apparaten tegenover de eindafnemer een garantie van 2 jaar vanaf de datum van aankoop dat deze vrij zijn van gebreken en goed werken. Verder bieden wij de eindafnemer, nadat deze het product binnen de wettelijke garantietermijn van twee jaar bij www.jbl.de/productregistration heeft geregistreerd, een verdergaande garantie van 4 jaar aan gerekend vanaf de datum van aankoop voor het apparaat.

JBL PROFLORA CO₂ VALVE

Van de garantie uitgesloten zijn aan slijtage onderhevige onderdelen, bv. afdichtringen.

De garantie bestaat uit het herstellen van defecte onderdelen door deze te vervangen (door gratis levering van een vergelijkbaar product) of deze, rekening houdend met de technische eisen aan het product, te repareren, waarbij de keuze aan ons is.

Voor de onderdelen die uit hoofde van de garantie zijn gerepareerd of vervangen geldt de resterende garantietijd.

De garantie omvat niet de vergoeding van directe of indirecte gevolgschade.

De garantie geldt uitsluitend voor verkopen aan klanten binnen de Europese Unie.

De garantie komt te vervallen wanneer het product door de klant zelf of een derde ondeskundig is gemonteerd, onderhouden of gereinigd, opzettelijk is beschadigd of op welke manier dan ook ondoelmatig is veranderd.

Binnen de geldigheidsduur van de garantie kunt u zich op vertoon van een geldig bewijs van aankoop tot uw dierenspecialzaak wenden of via www.jbl.de/de/support/service-kundenservice contact met ons opnemen.

JBL GmbH & Co. KG
Dieselstr. 3
D-67141 Neuhofen
Germany

2.	Avvertenze di sicurezza	16
3.	Componenti e denominazione	17
4.	Installazione	17
4.1	Integrazione nel tubo flessibile per CO ₂ (4/6 mm)	17
4.2	Attacco diretto ad un riduttore di pressione (ad es. JBL PROFLORA CO₂ REGULATOR BASIC o JBL PROFLORA CO₂ REGULATOR AVANCED).	17
5.	Dati tecnici	17
6.	Garanzia del produttore	18

Valvola magnetica per la fertilizzazione con CO₂

Valvola magnetica 12V con alimentatore elettronico, adatto per riduttore di pressione JBL PROFLORA CO₂ REGULATOR BASIC o JBL PROFLORA CO₂ REGULATOR AVANCED o qualsiasi altro riduttore di pressione con tubo flessibile per CO₂ da 4/6 mm.

- Risparmio di CO₂ grazie a spegnimento notturno mediante valvola magnetica
- Interrompe l'apporto di CO₂ di notte attraverso un timer programmabile (non incluso) o regola l'apporto di CO₂ mediante il dispositivo di controllo del pH **JBL PROFLORA CO₂ CONTROL** (non incluso)
- Facile da integrare nel tubo flessibile d'alimentazione CO₂ da 4/6 mm oppure da montare in pochi passaggi direttamente sul riduttore di pressione **JBL PROFLORA CO₂ REGULATOR**.
- Incluso alimentatore elettronico universale adatto per tutte le comuni tensioni di rete.

2. Avvertenze di sicurezza

- Osservare le avvertenze di sicurezza sull'impiego della CO₂. Tali avvisi si trovano sulle bombole a gas CO₂.
- I bambini vanno sorvegliati per evitare che possano giocare con l'apparecchio o con l'alimentatore.
- È vietato utilizzare l'apparecchio per scopi diversi da quelli menzionati nelle presenti istruzioni per l'uso.
- Non azionare o conservare l'apparecchio in luoghi con pericolo di gelo.
- L'apparecchio deve essere adoperato solo in luoghi chiusi.
- L'apparecchio deve essere adoperato solo in ambiente asciutto.



Smaltimento: Questo apparecchio e il suo alimentatore non possono essere smaltiti con i normali rifiuti urbani. Si prega di osservare le locali prescrizioni riguardanti lo smaltimento di apparecchi elettrici.

3. Componenti e denominazione

- Solenoide
- Spina elettrica per il collegamento alla rete elettrica
- Attacco per tubi flessibili (avvitamento) sull'entrata (per tubo flessibile da 4/6 mm)
- Attacco per tubi flessibili (avvitamento) sull'uscita (per tubo flessibile da 4/6 mm)
- Dado esagonale M6, fisso sul nucleo della valvola
- Guarnizione O-ring del nucleo della valvola
- Giunzione e cavo per raccordo 12V DC
- Alimentatore universale
- Spina elettrica 12V DC
- Filetto esterno (1/8") dello spillo della valvola
- Attacco per tubo flessibile (avvitamento) del riduttore di pressione
- Filetto interno (1/8") del riduttore di pressione

4. Installazione

Si può scegliere tra due varianti:

4.1 Integrazione nel tubo flessibile per CO₂ (4/6 mm)

- Tagliare il tubo flessibile per CO₂ poco distante dal riduttore di pressione.
- Attaccare le estremità tagliate del tubo agli appositi raccordi (3, 4) della valvola magnetica. Osservare la direzione del flusso della valvola (freccia sul corpo della valvola (1)).
- Attaccare l'alimentatore della valvola magnetica ad una presa di corrente che viene regolata da un timer (non incluso), per es. quella dell'illuminazione dell'acquario. Collegare il cavo da 12V dell'alimentatore con il cavo della valvola magnetica.

4.2 Attacco diretto ad un riduttore di pressione (ad es. **JBL PROFLORA CO₂ REGULATOR BASIC** o **JBL PROFLORA CO₂ REGULATOR AVANCED**)

- Rimuovere completamente l'attacco per tubi flessibili sull'entrata (3) della valvola magnetica.
- Rimuovere inoltre l'attacco per tubi flessibili dal riduttore di pressione.
- Tenere la valvola (1) e avvitare il nucleo della valvola con il suo filetto esterno (10) nel filetto interno del riduttore di pressione, afferrando il nucleo della valvola per il suo dado esagonale fisso M6 (5).
- L'O-ring inamovibile (6) sul nucleo della valvola sigilla automaticamente tra la valvola e il riduttore di pressione.
- Orientare la valvola a piacere.
- Collegare il tubo flessibile per CO₂ dell'impianto CO₂ con il raccordo tubi all'uscita (4).
- Attaccare l'alimentatore della valvola magnetica ad una presa di corrente che viene regolata da un timer (non incluso nella fornitura), per es. quello dell'illuminazione dell'acquario. Collegare il cavo da 12V dell'alimentatore con il cavo della valvola magnetica.

5. Dati tecnici

Tensione: 12V DC

Assorbimento: 2 W

Raccordo tubi flessibile, uscita: per tubo flessibile 4/6 mm

Filetto d'entrata: 1/8"

Chiusa in assenza di corrente

Alimentatore: Primario 100 - 240V AC; 47 - 60 Hz; 0,25 A

Secondario: 12V DC; 0,3 A; 3,6 W

6. Garanzia del produttore

La garanzia include i diritti legali del cliente nei confronti del rivenditore di ottenere della merce priva di difetti e non riduce i diritti legali in caso di vizi ai sensi dell'art. 437 BGB (codice civile tedesco).

Noi, la JBL GmbH & Co. KG, Dieselstr. 3, 67141 Neuhofen, Germania, ci impegniamo nei confronti del cliente finale con una garanzia di 2 anni a partire dalla data d'acquisto in merito all'assenza di difetti e al corretto funzionamento dei prodotti di seguito menzionati.

Inoltre offriamo al nostro cliente finale, dopo aver registrato il prodotto con successo all'indirizzo <http://www.jbl.de/?mod=productsregistration&func=landing&lang=it&country=it>

un ampliamento della garanzia fino a 4 anni a partire dalla data d'acquisto dell'apparecchio.

JBL PROFLORA CO₂ VALVE

Sono escluse dalla garanzia le parte soggette ad usura come ad es. le guarnizioni.

La garanzia copre la riparazione secondo le necessità tecniche oppure, a nostra discrezione, la sua sostituzione (fornitura gratuita di un prodotto equivalente).

Per le parti riparate o sostituite in garanzia vale il restante periodo previsto dalla garanzia.

La garanzia non comprende la copertura di danni conseguenti diretti o indiretti.

La garanzia vale esclusivamente per vendite a clienti all'interno dell'Unione Europea.

La garanzia si estingue se il montaggio, la manutenzione o la pulizia del prodotto non sono stati eseguiti a regola d'arte dal cliente o da terzi nonché se il prodotto è stato danneggiato intenzionalmente o modificato in un modo qualsiasi, che non sia consono rispetto alla destinazione d'uso.

Nel periodo di garanzia rivolgersi al rivenditore specializzato, presentando un valido documento d'acquisto, oppure contattare il nostro servizio clienti all'indirizzo <http://www.jbl.de/?mod=support&func=execute&lang=it&country=it>

JBL GmbH & Co. KG
Dieselstr. 3
D-67141 Neuhofen
Germany

1. Innehåll

2.	Säkerhetsanvisningar	19
3.	Delar och beteckningar	20
4.	Installation	20
4.1	Montering i CO ₂ -slangen (4/6 mm).	20
4.2	Direkt anslutning till en tryckregulator (t.ex. JBL PROFLORA CO₂ REGULATOR BASIC eller JBL PROFLORA CO₂ REGULATOR AVANCED)	20
5.	Tekniska data	20
6.	Tillverkarens garanti	21

Magnetventil för CO₂-tillförsel

Magnetventil 12 V med elektroniskt nätaggregat, passar till tryckregulator JBL PROFLORA CO₂ REGULATOR BASIC eller JBL PROFLORA CO₂ REGULATOR AVANCED och alla andra tryckregulatorer med CO₂-slang 4/6 mm.

- CO₂-sparsam tack vare nattavstängning med magnetventil.
- Avbryter CO₂-tillförseln på natten med en timer (ingår inte) eller styr CO₂-tillförseln med **JBL PROFLORA CO₂ CONTROL** pH-styrning (ingår inte).
- Kan helt enkelt integreras i den matande 4/6 mm CO₂-slangen eller med ett par handgrepp monteras direkt på en av **JBL PROFLORA CO₂ REGULATOR** tryckregulatorerna.
- Inkl. elektronisk universellt nätaggregat som passar till alla vanliga nätspänningar.

2. Säkerhetsanvisningar

1. Beakta säkerhetsanvisningarna för hantering av CO₂. Dessa anges på CO₂-tryckgasflaskorna.
2. Barn ska stå under uppsikt för att säkerställa att de inte leker med apparaten eller nätaggregatet.
3. Apparaten får inte användas för andra ändamål än de som beskrivs i denna bruksanvisning.
4. Apparaten får inte användas eller förvaras på platser med risk för frost.
5. Apparaten får endast användas inomhus.
6. Apparaten får endast användas i torr miljö.



Avfallshantering: Apparaten och nätaggregatet får inte kasseras som vanligt hushållsavfall. Följ gällande bestämmelser om bortskaffning av elektriska apparater.

3. Delar och beteckningar

- 1 Ventilspole
- 2 Apparatstickpropp för elanslutning
- 3 Slangkoppling (skruvkoppling) vid ingången (för slang 4/6 mm)
- 4 Slangkoppling (skruvkoppling) vid utgången (för slang 4/6 mm)
- 5 Sexkantsmutter, fastsittande vid ventilkärnan
- 6 O-ringtätning på ventilkärnan
- 7 Koppling och kabel för anslutning 12 V DC
- 8 Universellt nätaggregat
- 9 Stickpropp 12 V DC
- 10 Yttergånga på ventilkärnan (1/8")
- 11 Slanganslutning (skruvkoppling) för tryckregulatorn
- 12 Innergånga på tryckregulatorn (1/8")

4. Installation

Det finns två olika monteringsätt:

4.1 Montering i CO₂-slangen (4/6 mm)

- Klipp eller skär av CO₂-slangen nära tryckregulatorn.
- Fäst de båda avskurna slangändarna vid magnetventilens slangkopplingar (3, 4). Se till att ventilens flödesriktning blir rätt (pilen på ventilkroppen (1)).
- Anslut magnetventilens nätaggregat till ett eluttag som styrs av en timer (detta tillbehör ingår inte), t.ex. för akvariebelysningen. Koppla ihop nätaggregatets 12 V-kabel med magnetventilens kabel.

4.2 Direkt anslutning till en tryckregulator (t.ex. JBL PROFLORA CO₂ REGULATOR BASIC eller JBL PROFLORA CO₂ REGULATOR AVANCED)

- Ta bort magnetventilens slangkoppling (3) komplett från ingången.
- Ta även bort slangkopplingen från tryckregulatorn.
- Håll ventilen vid ventilkroppen (1) och vrid in ventilkärnans yttergånga (10) i tryckregulatorns innergånga. Vrid ventilkärnan vid den fasta sexkantmuttern (5).
- Den fast monterade O-ringen (6) på ventilkärnan tätar automatiskt mellan ventilen och tryckregulatorn.
- Ställ ventilen i önskat läge.
- Anslut CO₂-slangen från ditt CO₂-system till skruvkopplingen vid utgången (4).
- Anslut magnetventilens nätaggregat till ett eluttag som styrs av en timer (detta tillbehör ingår inte), t.ex. för akvariebelysningen. Koppla ihop nätaggregatets 12 V-kabel med magnetventilens kabel.

5. Tekniska data

Spänning: 12 V DC

Effektförbrukning: 2 W

Slangskruvkoppling vid utgången: för slang 4/6 mm

Ingångsgänga: 1/8"

Strömlöst sluten

Nätaggregat: Primärt: 100–240 V AC, 47–60 Hz, 0,25 A

Sekundärt: 12 V DC, 0,3 A, 3,6 W

6. Tillverkarens garanti

Garantin består utöver kundens lagstadgade anspråk gentemot försäljaren om leverans av felfri produkt och inskränker inte de garantianspråk som lagstadgas i konsumentköplagen.

Vi, JBL GmbH & Co. KG, Dieselstr. 3, 67141 Neuhofen, Tyskland, ger för de produkter som nämns här efter 3 års garanti från inköpsdatum för att produkterna är fria från bristfälligheter och är fullt funktionsdugliga.

Om slutkunden registrerar produkten under www.jbl.de/productregistration inom 3 år lämnar vi därutöver en förlängd garanti på 4 år från inköpsdatum för produkten.

JBL PROFLORA CO₂ VALVE

Garantin gäller inte för förslitningsdetaljer, t.ex. tätningsringar.

Garantin täcker reparationer enligt vårt avgörande genom att produkten ersätts (kostnadsfri leverans av likvärdig produkt) eller repareras i överensstämmelse med tekniska krav.

För de detaljer som på grund av garantin reparerats eller byts ut gäller den kvarvarande garantitiden.

Garantin täcker inte ersättning av direkta eller indirekta följdskador.

Garantin gäller uteslutande för försäljning till kunder inom den Europeiska unionen.

Garantin upphör om produkten inte monterats, skötts eller rensats på tillfredsställande sätt, uppsåtligen skadats samt förändrats på något icke ändamålsenligt sätt av kunden eller tredje part.

Vid garantiärende inom garantitiden, kontakta din fackhandel och visa upp inköpskvittot. Alternativt kan du kontakta oss under www.jbl.de/en/help-desk

JBL GmbH & Co. KG

Dieselstr. 3

D-67141 Neuhofen

Germany

1. Índice de contenidos

2.	Consejos de prudencia.	22
3.	Piezas y nombres	23
4.	Instalación.	23
4.1	Montaje en el tubo de CO ₂ (4/6 mm)	23
4.2	Conexión directa a una válvula reguladora de presión (p. ej., JBL PROFLORA CO₂ REGULATOR BASIC o JBL PROFLORA CO₂ REGULATOR AVANCED)	23
5.	Especificaciones	23
6.	Garantía del fabricante.	24

Válvula electromagnética para el abonado con CO₂

Válvula electromagnética de 12 V con fuente de alimentación electrónica, compatible con las válvulas reguladoras de presión JBL PROFLORA CO₂ REGULATOR BASIC o JBL PROFLORA CO₂ REGULATOR AVANCED o cualquier otra válvula reguladora de presión con tubo de CO₂ de 4/6 mm.

- Ahorro de CO₂ por sistema de apagado nocturno con válvula electromagnética.
- Interrumpe por la noche el suministro de CO₂ mediante un temporizador (no incluido) o controla el suministro de CO₂ a través del controlador de pH **JBL PROFLORA CO₂ CONTROL** (no incluido).
- Puede integrarse fácilmente en el tubo de alimentación de CO₂ de 4/6 mm o montarse en un instante directamente en una de las válvulas reguladoras de presión **JBL PROFLORA CO₂ REGULATOR**.
- Incluye fuente de alimentación universal electrónica para todas las tensiones de red convencionales.

2. Consejos de prudencia

1. Respete los consejos de prudencia relativos a la manipulación de CO₂. Estos se encuentran en las bombonas de CO₂ comprimido.
2. Los niños deben estar vigilados para asegurarse de que no jueguen con el aparato ni con su fuente de alimentación.
3. El aparato no debe usarse para ninguna otra finalidad que el uso previsto descrito en las presentes instrucciones de uso.
4. No use ni guarde el aparato en lugares expuestos a heladas.
5. El aparato solo se puede usar en interiores.
6. El aparato solo se puede usar en un entorno seco.



Eliminación: no deben desecharse con la basura doméstica ni este aparato ni su fuente de alimentación. Rogamos que observe los reglamentos locales para la gestión de aparatos eléctricos.

3. Piezas y nombres

- 1 Solenoide.
- 2 Clavija del aparato para la conexión eléctrica.
- 3 Racor (rosca) en el lado de entrada (para tubos de 4/6 mm).
- 4 Racor (rosca) en el lado de salida (para tubos de 4/6 mm).
- 5 Tuerca hexagonal fija en el núcleo de la válvula.
- 6 Junta tórica del núcleo de la válvula.
- 7 Conexión y cable para conexión 12 V CC.
- 8 Fuente de alimentación universal.
- 9 Clavija 12 V CC.
- 10 Rosca externa (1/8") del núcleo de la válvula.
- 11 Racor (rosca) de la válvula reguladora de presión.
- 12 Rosca interna (1/8") de la válvula reguladora de presión.

4. Instalación

Hay dos variantes de montaje a elegir:

4.1 Montaje en el tubo de CO₂ (4/6 mm)

- Corte el tubo de CO₂ cerca de la válvula reguladora de presión.
- Fije los extremos cortados del tubo a los racores (3, 4) de la válvula electromagnética. Al hacerlo, tenga en cuenta el sentido de flujo de la válvula (flecha sobre el cuerpo de la válvula (1)).
- Conecte primero la fuente de alimentación de la válvula electromagnética a un enchufe controlado por un temporizador (no incluido en el suministro), p. ej., de la iluminación del acuario. Conecte el cable de 12 V de la fuente de alimentación con el cable de la válvula electromagnética.

4.2 Conexión directa a una válvula reguladora de presión (p. ej., **JBL PROFLORA CO₂ REGULATOR BASIC** o **JBL PROFLORA CO₂ REGULATOR AVANCED**)

- Retire por completo el racor del lado de entrada de la válvula electromagnética (3).
- Retire también el racor de la válvula reguladora de presión.
- Sujete la válvula en el cuerpo de la válvula (1) y gire el núcleo de la válvula con su rosca externa (10) en la rosca interna de la válvula reguladora de presión. Al hacerlo, gire el núcleo de la válvula por su tuerca hexagonal fija (5).
- La junta tórica (6) integrada en el núcleo de la válvula sella automáticamente entre la válvula electromagnética y la válvula reguladora de presión.
- Oriente la válvula como desee.
- Una el tubo de CO₂ de su equipo de CO₂ a la salida (4) con el racor.
- Conecte primero la fuente de alimentación de la válvula electromagnética a un enchufe controlado por un temporizador (no incluido en el suministro), p. ej., de la iluminación del acuario. Conecte el cable de 12 V de la fuente de alimentación con el cable de la válvula electromagnética.

5. Especificaciones

Tensión: 12 V CC

Consumo de energía: 2 W

Racor salida: para tubos de 4/6 mm

Rosca entrada: 1/8"

Cerrada sin corriente

Fuente de alimentación: Primaria 100-240 V CA; 47-60 Hz; 0,25 A

Secundaria: 12 V CC; 0,3 A; 3,6 W

6. Garantía del fabricante

La garantía es vigente junto al derecho legal del cliente de recibir del vendedor una mercancía sin defectos, y no limita el derecho legal de reclamación por vicios establecido en el artículo 437 del Código Civil alemán.

Nosotros, la empresa JBL GmbH & Co. KG, Dieselstr. 3, 67141 Neuhofen, Germany, asumimos frente al cliente final una garantía de 2 años a partir de la fecha de compra para la ausencia de defectos y la capacidad de funcionamiento de los aparatos nombrados a continuación.

Además, si registra el producto en www.jbl.de/es/productregistration/ dentro del periodo de garantía legal de dos años, le ofrecemos al cliente final una garantía prolongada de 4 años a partir de la fecha de compra del aparato.

JBL PROFLORA CO₂ VALVE

Quedan excluidas de la garantía las piezas de desgaste como, p. ej., los anillos de junta.

La garantía cubre la reparación, según estimemos pertinente, recambiando (suministrando gratuitamente un producto equivalente) o reparando las piezas defectuosas según los requisitos técnicos.

El periodo de garantía restante cubrirá las piezas reparadas o recambiadas al haber hecho uso de la garantía.

La garantía no cubre la indemnización por daños derivados directos o indirectos.

La garantía se aplica exclusivamente a ventas a clientes dentro de la Unión Europea.

La garantía pierde su validez en caso de que el cliente o terceros no monten, revisen o limpien adecuadamente el producto, en caso de que lo dañen deliberadamente o en caso de modificarlo indebidamente de cualquier forma.

Durante el periodo de garantía, diríjase a su distribuidor especializado presentando un justificante de compra válido, o póngase en contacto con nosotros en <https://www.jbl.de/es/support/centro-de-atencion-al-cliente>

JBL GmbH & Co. KG
Dieselstr. 3
D-67141 Neuhofen
Germany

1. Índice

2.	Indicações de segurança	25
3.	Peças e designação	26
4.	Instalação	26
4.1	Montagem no tubo de CO ₂ (4 / 6 mm)	26
4.2	Conexão direta a uma válvula reguladora de pressão (por exemplo, JBL PROFLORA CO₂ REGULATOR BASIC ou JBL PROFLORA CO₂ REGULATOR AVANCED)	26
5.	Dados técnicos	26
6.	Garantia do fabricante	27

Válvula solenoide para fertilização com CO₂

Válvula solenoide 12 V com fonte de alimentação eletrónica adequada à válvula reguladora de pressão JBL PROFLORA CO₂ REGULATOR BASIC ou JBL PROFLORA CO₂ REGULATOR AVANCED ou a qualquer outra válvula reguladora de pressão com tubo de CO₂ 4 / 6 mm.

- Poupança de CO₂ através de desligamento noturno com válvula solenoide.
- O fornecimento de CO₂ é interrompido durante a noite através de um temporizador (não contido) ou o fornecimento de CO₂ é comandado através do controlo do pH **JBL PROFLORA CO₂ CONTROL** (não contido).
- Pode ser facilmente integrado no tubo de abastecimento de CO₂ 4/6 mm ou montado com facilidade diretamente numa das válvulas reguladoras de pressão **JBL PROFLORA CO₂ REGULATOR**.
- Inclui fonte de alimentação universal adequada a todas as tensões elétricas convencionais.

2. Indicações de segurança

1. Observe as indicações de segurança sobre a forma de lidar com CO₂. Pode encontrá-las nas garrafas de gás CO₂ comprimido.
2. As crianças devem ser vigiadas, para garantir que não brincam com o aparelho e com a respetiva fonte de alimentação.
3. O aparelho não pode ser utilizado para outros fins que não aquele descrito nestas instruções de utilização.
4. Não operar nem conservar o aparelho em locais com risco de congelamento.
5. O aparelho só pode ser utilizado em espaços fechados.
6. O aparelho só pode ser utilizado em espaços secos.



Eliminação: este aparelho e a sua fonte de alimentação não podem ser eliminados no lixo doméstico normal. Observe as normas locais de eliminação de resíduos para os aparelhos elétricos.

3. Peças e designação

- 1 Bobina da válvula.
- 2 Ficha do aparelho para conexão elétrica.
- 3 Conexão de tubo (união roscada) de entrada (para tubo 4 / 6 mm).
- 4 Conexão de tubo (união roscada) de saída (para tubo 4 / 6 mm).
- 5 Porca sextavada fixa no núcleo da válvula.
- 6 Junta tórica do núcleo da válvula.
- 7 Acoplamento e cabo para conexão 12 V DC.
- 8 Fonte de alimentação universal.
- 9 Ficha 12 V DC.
- 10 Rosca exterior (1/8") do núcleo da válvula.
- 11 Conexão de tubo (união roscada) da válvula reguladora de pressão.
- 12 Rosca interior (1/8") da válvula reguladora de pressão.

4. Instalação

Existem duas opções de montagem:

4.1 Montagem no tubo de CO₂ (4 / 6 mm)

- Corte o tubo de CO₂ perto da válvula reguladora de pressão.
- Fixe as extremidades cortadas do tubo às uniões aparafusadas do tubo (3, 4) da válvula solenoide. Tenha atenção à direção do fluxo da válvula (seta no corpo da válvula (1)).
- Insira primeiro a fonte de alimentação da válvula solenoide numa tomada que seja controlada por um temporizador (não está incluído), por exemplo, a da iluminação do aquário. Ligue o cabo de 12 V da fonte de alimentação ao cabo da válvula solenoide.

4.2 Conexão direta a uma válvula reguladora de pressão (por exemplo, JBL PROFLORA CO₂ REGULATOR BASIC ou JBL PROFLORA CO₂ REGULATOR AVANCED)

- Remova completamente a conexão de tubo de entrada da válvula solenoide (3).
- Remova igualmente a conexão de tubo da válvula reguladora de pressão.
- Segure a válvula junto ao corpo da válvula (1) e enrosque o núcleo com a sua rosca exterior (10) na rosca interior da válvula reguladora de pressão. Enrosque o núcleo da válvula na sua porca sextavada fixa (5).
- A junta tórica (6) integrada firmemente no núcleo da válvula veda automaticamente o espaço entre a válvula e a válvula reguladora de pressão.
- Oriente a válvula como preferir.
- Ligue o tubo de CO₂ do seu sistema de CO₂ à união aparafusada do tubo na saída (4).
- Insira primeiro a fonte de alimentação da válvula solenoide numa tomada que seja controlada por um temporizador (não está incluído), por exemplo, a da iluminação do aquário. Ligue o cabo de 12 V da fonte de alimentação ao cabo da válvula solenoide.

5. Dados técnicos

Tensão: 12 V DC

Consumo de energia: 2 W

União aparafusada do tubo da saída: para tubo 4/6 mm

Rosca de entrada: 1/8"

Fechada sem corrente

Fonte de alimentação: Primário: 100 – 240 V AC; 47 – 60 Hz; 0,25 A

Secundário: 12 V DC; 0,3 A; 3,6 W

6. Garantia do fabricante

A presente garantia é adicional aos direitos legais ao fornecimento de um produto livre de defeito que o cliente possa ter contra o vendedor e não restringe os direitos legais de reclamação por defeito nos termos do artigo 437.º do Código Civil Alemão (BGB).

Nós, a JBL GmbH & Co. KG, Dieselstr. 3, 67141 Neuhofen/Alemanha, concedemos ao cliente final uma garantia de funcionalidade e isenção de defeitos de 2 anos a partir da data de compra para os aparelhos especificados a seguir.

Além disso, oferecemos ao cliente final uma garantia prolongada de 4 anos que conta a partir da data de compra do aparelho, desde que tenha efetuado com sucesso o registo do produto dentro do prazo de garantia legal de 2 anos no site <https://www.jbl.de/productregistration>.

JBL PROFLORA CO₂ VALVE

As peças de desgaste, como, por exemplo, as juntas, estão excluídas da garantia.

A prestação da garantia cobre o reparo que será efetuado conforme o nosso critério, mediante a substituição (fornecimento gratuito de um produto equivalente) ou o conserto do produto de acordo com as necessidades técnicas.

As peças consertadas ou substituídas a título de prestação da garantia serão garantidas pelo restante do prazo original.

A garantia não cobre a compensação de danos consecutivos diretos ou indiretos.

A garantia aplicar-se-á exclusivamente a vendas a clientes na União Europeia.

A garantia perderá a sua validade nos casos em que o cliente ou terceiros não tiverem realizado corretamente a montagem, manutenção ou limpeza do produto ou se o tiverem danificado propositadamente ou modificado de qualquer forma contrária à finalidade prevista.

Dentro do prazo de garantia, pedimos o favor de se dirigir ao seu vendedor especializado mediante apresentação de um comprovativo de compra válido ou de nos contactar através de <http://www.jbl.de/pt/apoio-tnico?country=pt>

JBL GmbH & Co. KG
Dieselstr. 3
D-67141 Neuhofen
Germany

1. Spis treści

2.	Wskazówki bezpieczeństwa	28
3.	Części i oznaczenie	29
4.	Instalacja	29
4.1	Montaż w węży CO ₂ (4 / 6 mm)	29
4.2	Bezpośrednie podłączenie do armatury regulacji ciśnienia (np. JBL PROFLORA CO₂ REGULATOR BASIC lub JBL PROFLORA CO₂ REGULATOR AVANCED)	29
5.	Dane techniczne	29
6.	Gwarancja producenta.	30

Zawór elektromagnetyczny do nawożenia CO₂

Zawór elektromagnetyczny 12 V z zasilaczem elektronicznym, odpowiedni do armatury regulacji ciśnienia JBL PROFLORA CO₂ REGULATOR BASIC lub JBL PROFLORA CO₂ REGULATOR AVANCED lub każdej innej armatury regulacji ciśnienia z węży CO₂ 4 / 6 mm.

- Oszczędność CO₂ dzięki wyłączeniu na noc za pomocą zaworu elektromagnetycznego.
- Przerwy zasilanie CO₂ w nocy za pomocą zegara sterującego (nie jest dołączony) lub steruje zasilaniem CO₂ za pomocą sterownika pH **JBL PROFLORA CO₂ CONTROL** (nie jest dołączony).
- Można go łatwo zintegrować z zasilającym węży CO₂ lub w kilku prostych krokach zamontować bezpośrednio na jednej z armatur regulacji ciśnienia **JBL PROFLORA CO₂ REGULATOR**.
- Zawiera elektroniczny uniwersalny zasilacz odpowiedni dla wszystkich powszechnie występujących napięć sieciowych.

2. Wskazówki bezpieczeństwa

1. Przestrzegać wskazówek bezpieczeństwa dotyczących obchodzenia się z CO₂. Można je znaleźć na butlach z gazem sprężonym CO₂.
2. Dzieci muszą pozostawać pod nadzorem, aby zapewnić, że nie bawią się urządzeniem i jego zasilaczem.
3. Urządzenia nie wolno używać do innego celu niż cel opisany w niniejszej instrukcji obsługi.
4. Urządzenia nie używać i nie przechowywać w miejscach narażonych na oddziaływanie mrozu.
5. Urządzenie może być używane wyłącznie w pomieszczeniach.
6. Urządzenie może być używane wyłącznie w suchym otoczeniu.

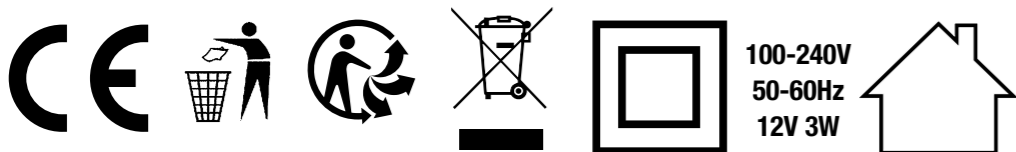

Postępowanie z odpadami: Tego urządzenia i jego zasilacza nie wolno wyrzucać razem z normalnymi odpadami domowymi. Należy przestrzegać lokalnych przepisów dotyczących utylizacji urządzeń elektrycznych.

3. Części i oznaczenie

- 1 Cewka zaworu.
- 2 Złącze urządzenia do podłączenia elektrycznego.
- 3 Złącze węża (połączenie śrubowe) strona wejściowa (do węża 4 / 6 mm).
- 4 Złącze węża (połączenie śrubowe) strona wyjściowa (do węża 4 / 6 mm).
- 5 Nakrętka sześciokątna mocno osadzona na rdzeniu zaworu.
- 6 Pierścień uszczelniający o przekroju okrągłym rdzenia zaworu.
- 7 Złącze i kabel do przyłącza 12 V DC.
- 8 Uniwersalny zasilacz.
- 9 Wtyczka 12 V DC.
- 10 Gwint zewnętrzny (1/8") rdzenia zaworu.
- 11 Przyłącze węża (połączenie śrubowe) armatury regulacji ciśnienia.
- 12 Gwint wewnętrzny (1/8") armatury regulacji ciśnienia.

4. Instalacja

Istnieją dwa warianty montażu do wyboru:

4.1 Montaż w węży CO₂ (4 / 6 mm)

- Przeciąć wąż CO₂ w pobliżu armatury regulacji ciśnienia.
- Przymocować przecięte końce węża do połączeń śrubowych węża (3, 4) zaworu elektromagnetycznego. Zwrócić uwagę na kierunek przepływu w zaworze (strzałka na korpusie zaworu (1)).
- Najpierw podłączyć zasilacz zaworu elektromagnetycznego do gniazda sterowanego zegarem (nie jest objęty dostawą), np. od oświetlenia akwarium. Połączyć kabel 12 V zasilacza z kablem zaworu elektromagnetycznego.

4.2 Bezpośrednie podłączenie do armatury regulacji ciśnienia (np. **JBL PROFLORA CO₂ REGULATOR BASIC** lub **JBL PROFLORA CO₂ REGULATOR AVANCED**)

- Całkowicie zdjąć przyłącze węża po stronie wlotowej zaworu elektromagnetycznego (3).
- Zdjąć również złącze węża na armaturze regulacji ciśnienia.
- Przytrzymać zawór za korpus zaworu (1) i wkręcić rdzeń zaworu z jego zewnętrznym gwintem (10) w gwint wewnętrzny armatury regulacji ciśnienia. Obrócić rdzeń zaworu za pomocą stałej nakrętki sześciokątnej (5).
- Wbudowany pierścień uszczelniający o przekroju okrągłym (6) na rdzeniu zaworu zapewnia przy tym automatyczne uszczelnienie pomiędzy zaworem a armaturą regulacji ciśnienia.
- Ustawić zawór w pożądanej pozycji.
- Połączyć wąż CO₂ urządzenia CO₂ z połączeniem śrubowym węża na wylocie (4).
- Najpierw podłączyć zasilacz zaworu elektromagnetycznego do gniazda sterowanego zegarem (nie jest objęty dostawą), np. od oświetlenia akwarium. Połączyć kabel 12 V zasilacza z kablem zaworu elektromagnetycznego.

5. Dane techniczne

Napięcie: 12 V DC

Pobór mocy: 2 W

Złącze śrubowe węża wylot: do węża 4/6 mm

Gwint wlotowy: 1/8"

Zamknięty przy braku zasilania

Zasilacz: pierwotnie 100 – 240 V AC, 47 – 60 Hz, 0,25 A

Wtórnie: 12 V DC; 0,3 A; 3,6 W

6. Gwarancja producenta

Gwarancja obowiązuje dodatkowo oprócz ustawowych uprawnień klienta dotyczących dostawy towarów wolnych od wad w stosunku do sprzedawcy i nie ogranicza ustawowych uprawnień z tytułu wad wynikających z § 437 BGB [niem. Kodeks cywilny].

My, JBL GmbH & Co. KG, Dieselstr. 3, 67141 Neuhoften, Niemcy udzielamy klientowi końcowemu 2-letniej gwarancji, licząc od daty zakupu, na wymienione poniżej wolne od wad i działające urządzenia.

Ponadto po pomyślnej rejestracji produktu w ciągu dwuletniego ustawowego okresu gwarancji na stronie www.jbl.de/productregistration oferujemy klientowi końcowemu przedłużoną 4-letnią gwarancję na urządzenie począwszy od daty zakupu.

JBL PROFLORA CO₂ VALVE

Gwarancja nie obejmuje części ulegających zużyciu, jak np. pierścienie uszczelniające.

Gwarancja obejmuje naprawy według naszego uznania poprzez wymianę (bezpłatna dostawa równoważnego produktu) lub jego naprawę zgodnie z wymogami technicznymi.

Pozostały okres gwarancji dotyczy części naprawionych lub wymienionych w ramach gwarancji.

Gwarancja nie obejmuje odszkodowania za bezpośrednie lub pośrednie szkody następcze.

Gwarancja dotyczy wyłącznie sprzedaży na rzecz klientów na terenie Unii Europejskiej.

Gwarancja wygasa, jeżeli produkt nie był prawidłowo zamontowany, konserwowany lub czyszczony przez klienta lub osobę trzecią, został celowo uszkodzony lub został zmodyfikowany w jakikolwiek sposób do celów innych niż zamierzone.

W okresie gwarancyjnym należy skontaktować się z wyspecjalizowanym sprzedawcą i przedłożyć ważny dowód zakupu lub skontaktować się z nami pod adresem www.jbl.de/de/support/service-kundenservice

JBL GmbH & Co. KG
Dieselstr. 3
D-67141 Neuhoften
Germany

1. Obsah

2.	Bezpečnostní pokyny	31
3.	Díly a označení	32
4.	Instalace	32
4.1	Montáž do hadice na CO ₂ (4 / 6 mm)	32
4.2	Přímá přípojka k armatuře regulace tlaku (např. JBL PROFLORA CO₂ REGULATOR BASIC oder JBL PROFLORA CO₂ REGULATOR AVANCED)	32
5.	Technické údaje	32
6.	Záruka výrobce	33

Magnetický ventil pro hnojení CO₂

Magnetický ventil 12 V s elektronickým síťovým adaptérem, vhodný pro armaturu regulace tlaku JBL PROFLORA CO₂ REGULATOR BASIC oder JBL PROFLORA CO₂ REGULATOR AVANCED nebo jakoukoli jinou armaturu regulace tlaku s hadicí na CO₂ 4/6 mm.

- Úspora CO₂ díky nočnímu vypínání magnetickým ventilem.
- Časovým spínačem (není součástí dodávky) je během noci přívádění CO₂ přerušeno nebo řídí přívádění CO₂ řízení pH **JBL PROFLORA CO₂ CONTROL** (není součástí dodávky).
- Lze jednoduše integrovat do přívodní hadice 4/6 mm na CO₂ nebo několika jednoduchými manévry namontovat přímo na některou z armatur regulace tlaku **JBL PROFLORA CO₂ REGULATOR**.
- Včetně elektronického univerzálního síťového adaptéru, vhodného pro všechna běžná síťová napětí.

2. Bezpečnostní pokyny

1. Bezpečnostní pokyny pro zacházení s CO₂. Najdete je na tlakových lahvích CO₂.
2. Děti musí být pod dohledem, aby bylo zajištěno, že si s přístrojem a síťovým adaptérem nebudou hrát.
3. Přístroj nesmí být používán k jinému než určenému účelu.
4. Přístroj neprovozujte ani neskladujte v mrazu.
5. Přístroj je určen výhradně k použití v interiéru.
6. Přístroj provozujte a skladujte v suchu.



Likvidace: Přístroj nesmí být odstraněn do komunálního odpadu. Dodržujte prosím místní platné předpisy o odpadech.

3. Díly a označení

- 1 Ventilová cívka
- 2 Přístrojová zástrčka pro elektrickou přípojku.
- 3 Hadicová přípojka (šroubovací) na vstupu (pro hadici 4 / 6 mm).
- 4 Hadicová přípojka (šroubovací) na výstupu (pro hadici 4 / 6 mm).
- 5 6hranná matice pevně na jádru ventilu.
- 6 Těsnění O kroužek jádra ventilu.
- 7 Spojka a kabel pro přípojku 12 V DC.
- 8 Univerzální síťový adaptér.
- 9 Zástrčka 12 V DC.
- 10 Vnější závit (1/8") jádra ventilu.
- 11 Hadicové přípojka (šroubový spoj) der armatury regulace tlaku.
- 12 Vnitřní závit (1/8") armatury regulace tlaku.

4. Instalace

Na výběr máte dvě varianty montáže:

4.1 Montáž do hadice na CO₂ (4 / 6 mm)

- Prořízněte hadici CO₂ v blízkosti armatury regulace tlaku.
- Upevněte proříznuté konce hadice k šroubení hadice (3, 4) magnetického ventilu. Dodržujte při tom směr průtoku ventilu (šipka na tělese ventilu (1)).
- Zasuňte nejprve síťový adaptér magnetického ventilu do zásuvky, řízené časovým spínačem (není součástí dodávky), např. osvětlení akvária. Spojte kabel 12 V síťového adaptéru s kabelem magnetického ventilu.

4.2 Přímá přípojka k armatuře regulace tlaku (např. JBL PROFLORA CO₂ REGULATOR BASIC oder JBL PROFLORA CO₂ REGULATOR AVANCED)

- Sejměte zcela hadicovou přípojku magnetického ventilu na vstupu (3).
- Odstraňte rovněž hadicovou přípojku na armatuře regulace tlaku.
- Přidržte ventil na tělese ventilu (1) a zašroubujte jádro ventilu s vnějším závitem (10) do vnitřního závitu armatury regulace tlaku. Otáčejte přitom jádrem ventilu na jeho pevné 6hranné matici (5).
- Pevně zabudovaný O kroužek (6) na jádru ventilu těsní při tom automaticky mezi ventilem a armaturou regulace tlaku.
- Ventil libovolně vyrovnejte.
- Spojte hadici na CO₂ vašeho zařízení na CO₂ se šroubovým spojem hadice na výstupu (4).
- Zasuňte nejprve síťový adaptér magnetického ventilu do zásuvky, řízené časovým spínačem (není součástí dodávky), např. osvětlení akvária. Spojte kabel 12 V síťového adaptéru s kabelem magnetického ventilu.

5. Technické údaje

Napětí: 12 V DC

Příkon: 2 W

Šroubový spoj výstup: na hadice 4/6 mm

Závit pro vstup: 1/8"

Uzavřen bez proudu

Síťový adaptér: Primární 100 – 240 V AC; 47 – 60 Hz; 0,25 A

Sekundární: 12 V DC; 0,3 A; 3,6 W

6. Záruka výrobce

Záruka spočívá kromě zákonných nároků zákazníka v dodávce bezvadného zboží vůči prodejci a vylučuje zákonné nároky kvůli závadám dle § 437 něm. obč. zák.

My, JBL GmbH & Co. KG, Dieselstr. 3, 67141 Neuhofen, Německo, přebíráme na níže uvedené přístroje vůči koncovému zákazníkovi záruku 2 roky od data koupě na bezvadný stav a funkčnost výrobku.

Kromě toho koncovému zákazníkovi nabízíme po provedené registraci výrobku během dvouleté zákonné záruky na www.jbl.de/productregistration rozšířenou 4letou záruku na výrobek od data koupě.

JBL PROFLORA CO₂ VALVE

Ze záruky jsou vyňaty opotřebitelné díly, jako např. těsnící kroužky.

Záruka zahrnuje opravu dle naší volby výměnou (bezplatná dodávka rovnocenného výrobku) nebo jeho opravou dle technických podmínek.

Pro opravené nebo vyměněné díly na základě záruky platí původní zbývající záruční doba.

Záruka nezahrnuje náhradu přímo či nepřímo vzniklých následných škod.

Záruka se vztahuje výlučně na prodeje zákazníkům v rámci Evropské unie.

Záruka zaniká, pokud by byl výrobek zákazníkem nebo třetí osobou neodborně namontován, udržován nebo čištěn, úmyslně poškozen či jinak změněn v rozporu s určením.

Během záruční doby se prosím obračete při předložení platného dokladu o koupi na vašeho obchodníka nebo nás kontaktujte na www.jbl.de/de/support/service-kundenservice

JBL GmbH & Co. KG

Dieselstr. 3

D-67141 Neuhofen

Germany

1. Оглавление

2.	Указания по технике безопасности:	34
3.	Элементы и их обозначение	35
4.	Сборка	35
4.1	Монтаж в шланг подачи углекислого газа (4 / 6 мм)	35
4.2	Прямое присоединение к редуктору (напр., JBL PROFLORA CO₂ REGULATOR BASIC или JBL PROFLORA CO₂ REGULATOR AVANCED)	35
5.	Технические данные	35
6.	Гарантия изготовителя	36

Электромагнитный вентиль для удобрения углекислым газом.

Электромагнитный вентиль 12 В с электронным блоком питания, подходит для редуктора JBL PROFLORA CO₂ REGULATOR BASIC или JBL PROFLORA CO₂ REGULATOR AVANCED или для любого другого редуктора со шлангом подачи CO₂ 4 / 6 мм.

- Экономия CO₂ благодаря отключению электромагнитным вентилем в ночное время.
- Прерывает подачу CO₂ в ночное время с помощью таймера (в комплект поставки не входит) или управляет подачей CO₂ с помощью рН-контроллера **JBL PROFLORA CO₂ CONTROL** (в комплект поставки не входит).
- Возможна простая интеграция в подводящий шланг CO₂ 4/6 мм или прямой монтаж в несколько приемов на одном из редукторов **JBL PROFLORA CO₂ REGULATOR**.
- Включает универсальный электронный блок питания, подходящий ко всем обычным сетевым напряжениям.

2. Указания по технике безопасности:

1. Соблюдайте правила техники безопасности при обращении с углекислым газом, которые Вы найдете на газовых баллонах CO₂.
2. Следует следить за детьми, чтобы они не использовали прибор и его блок питания в качестве игрушек.
3. Запрещается применение прибора в целях, не предусмотренных настоящей инструкцией по эксплуатации.
4. Не эксплуатировать и не хранить прибор в незащищенных от мороза местах.
5. Разрешается эксплуатация прибора только в закрытых помещениях
6. Разрешается использовать прибор только в сухих местах.



Утилизация: настоящий прибор, включая блок питания, нельзя выбрасывать с обычным бытовым мусором. Соблюдайте местные правила по утилизации электроприборов.

3. Элементы и их обозначение

- 1 Катушка вентиля.
- 2 Приборный штекер для гнезда сетевого кабеля.
- 3 Резьба для присоединения шланга на входе (для шланга 4 / 6 мм)
- 4 Резьба для присоединения шланга на выходе (для шланга 4 / 6 мм)
- 5 Шестигранная гайка, скрепленная с сердечником вентиля.
- 6 Уплотнительное кольцо круглого сечения сердечника вентиля.
- 7 Муфта и кабель для гнезда 12 V DC.
- 8 Универсальный блок питания.
- 9 Штепсельная вилка 12 12 V DC.
- 10 Внешняя резьба (1/8") сердечника вентиля.
- 11 Резьба редуктора для присоединения шланга.
- 12 Внутренняя резьба (1/8") редуктора.

4. Сборка

Существуют два варианта сборки на выбор:

4.1 Монтаж в шланг подачи углекислого газа (4 / 6 мм)

- Перережьте шланг подачи CO₂ вблизи редуктора.
- Прикрепите перерезанные концы шланга к резьбовым присоединениям для шлангов (3, 4) электромагнитного вентиля. При этом обратите внимание пропускное направление вентиля (стрелка на корпусе клапана (1)).
- Сначала вставьте блок питания электромагнитного вентиля в розетку, управляемую через таймер (в комплект поставки не входит), напр., для аквариумного освещения. Соедините 12-вольтовый кабель блока питания с кабелем электромагнитного вентиля.

4.2 Прямое присоединение к редуктору (напр., JBL PROFLORA CO₂ REGULATOR BASIC или JBL PROFLORA CO₂ REGULATOR AVANCED)

- Полностью удалите резьбу для присоединения шланга на входе (3) электромагнитного вентиля.
- Удалите также резьбу для подключения шланга на редукторе.
- Удерживая вентиль за корпус (1), ввинтите сердечник вентиля внешней резьбой (10) во внутреннюю резьбу редуктора. При этом крутите сердечник вентиля за скрепленную с ним шестигранную гайку (5).
- При этом прочно установленное уплотнительное кольцо круглого сечения (6) автоматически уплотняет зазор между вентилем и редуктором.
- Поверните вентиль в нужное направление.
- Соедините шланг CO₂ своей установки CO₂ с резьбой для присоединения шланга на выходе (4).
- Сначала вставьте блок питания электромагнитного вентиля в розетку, управляемую через таймер (в комплект поставки не входит), напр., для аквариумного освещения. Соедините 12-вольтовый кабель блока питания с кабелем электромагнитного вентиля.

5. Технические данные

Напряжение: 12 В (постоянный ток)

Потребляемая мощность: 2 Вт

Резьба для присоединения шланга на выходе: для шланга 4/6 мм

Резьба на входе: 1/8"

В обесточенном состоянии – положение «закрыто»

Блок питания: первичное напряжение 100 – 240 В (переменный ток), 47 – 60 Гц, 0,25 А

вторичное напряжение: 12 В (постоянный ток); 0,3 А; 3,6 Вт

6. Гаранția изготовителя

Гаранția существует наряду с законными притязаниями покупателя по отношению к продавцу на получение товара без каких-либо недостатков и не ограничивает законных претензий по качеству согл. ст. 437 Гражданского кодекса ФРГ (BGB).

Мы, компания JBL GmbH & Co. KG, ул. Дизельштрассе, 3, 67141 Нойхофен, Германия, предоставляем конечному покупателю гарантию на отсутствие недостатков и исправность нижеуказанных изделий сроком 2 года, считая со дня покупки.

Кроме того, после успешной регистрации изделия в течение предусмотренного законом двухлетнего гарантийного срока по адресу www.jbl.de/productregistration мы предоставляем конечному покупателю расширенную гарантию сроком 4 года, считая со дня покупки.

JBL PROFLORA CO₂ VALVE

Гаранția не распространяется на изнашивающиеся элементы, такие как, напр., уплотнительные кольца.

Гаранția включает по нашему выбору ремонт путем замены изделия (бесплатная поставка равноценного изделия) или его ремонт согласно техническим требованиям.

На отремонтированные по гарантии или замененные части действует оставшийся срок гарантии.

Гаранția не включает возмещения прямого или косвенного ущерба.

Гаранția распространяется исключительно на продажи покупателям внутри Европейского Союза.

Гаранția прекращает действие, если изделие было подвергнуто покупателем или третьим лицом некомпетентному ремонту, техническому обслуживанию или очистке, умышленной порче, а также какому-либо изменению, противоречащему его назначению.

В течение гарантийного срока обращайтесь в свой специализированный магазин с предоставлением действительного кассового чека или свяжитесь с нами по адресу www.jbl.de/de/support/service-kundenservice

JBL GmbH & Co. KG
Dieselstr. 3
D-67141 Neuhofen
Germany

1. Cuprins

2.	Indicații privind siguranța	37
3.	Piese și denumire	38
4.	Instalare	38
4.1	Montaj în furtunul de alimentare cu dioxid de carbon CO ₂ (4/6 mm)	38
4.2	Conexiune directă la supapa de reglare a presiune (de ex. JBL PROFLORA CO₂ REGULATOR BASIC sau JBL PROFLORA CO₂ REGULATOR AVANCED)	38
5.	Date tehnice	38
6.	Garanția producătorului	39

Supapă electromagnetă pentru fertilizare cu dioxid de carbon CO₂

Supapă electromagnetă 12 V cu sursă de alimentare electronică, adecvată pentru supapa de reglare a presiunii JBL PROFLORA REGULATOR CO₂ BASIC sau JBL PROFLORA CO₂ REGULATOR AVANCED sau orice supapă de reglare a presiunii cu furtun de alimentare cu dioxid de carbon CO₂ de 4/6 mm.

- Economisire-CO₂ prin oprire pe timp de noapte cu supapă electromagnetă.
- Întrerupe alimentarea cu dioxid de carbon CO₂ pe timp de noapte, printr-un cronometru (neinclus) sau controlează alimentarea cu dioxid de carbon CO₂ prin **JBL PROFLORA CO₂ CONTROL** controlul pH-ului (neinclus).
- Poate fi ușor integrată în furtunul de alimentare CO₂ de 4/6 mm sau montată direct la una dintre supapele de reglare a presiunii **JBL PROFLORA CO₂ REGULATOR** în doar câțiva pași.
- Inclusiv sursa de alimentare universală electronică adecvată pentru toate tensiunile uzuale.

2. Indicații privind siguranța

1. Urmați instrucțiunile de siguranță privind lucrul cu CO₂. Acestea pot fi găsite pe buteliile de gaz sub presiune-CO₂.
2. Copiii trebuie supravegheați pentru a nu se juca cu aparatul și cu sursa sa de alimentare.
3. Nu este permisă utilizarea aparatului într-un niciun alt scop decât în cel descris în această instrucțiune de utilizare.
4. Nu operați și nu păstrați aparatul în locații cu pericol de îngheț.
5. Este permisă utilizarea aparatului numai în încăperi.
6. Este permisă utilizarea aparatului numai în mediu ambiant uscat.



Eliminare ca deșeu: Acest aparat și sursa sa de alimentare nu trebuie să fie eliminate cu gunoiul menajer normal. Vă rugăm să respectați prevederile locale privind eliminarea pentru aparate electrice.

3. Piese și denumire

- 1 Bobina supapei
- 2 Ștecăr aparat pentru conexiune electrică.
- 3 Conexiunea furtunului (conexiunea cu șurub) la partea de intrare (pentru furtun de 4/6 mm).
- 4 Conexiunea furtunului (conexiunea cu șurub) la partea de ieșire (pentru furtun de 4/6 mm).
- 5 Piuliță hexagonală fixată pe miezul supapei.
- 6 Garnitură inel-O a miezului supapei.
- 7 Cuplaj și cablu pentru conexiunea 12 V DC.
- 8 Sursă de alimentare universală.
- 9 Ștecăr 12 V DC.
- 10 Filet exterior (1/8") al miezului supapei.
- 11 Conexiunea furtunului (conexiune cu șurub) a supapei de reglare a presiunii.
- 12 Filet interior (1/8") a supapei de reglare a presiunii.

4. Instalare

Sunt disponibile două variante de montaj:

4.1 Montaj în furtunul de alimentare cu dioxid de carbon CO₂ (4/6 mm)

- Secționați furtunul de alimentare cu dioxid de carbon CO₂ în apropierea supapei de reglare a presiunii.
- Fixați capetele secționate ale furtunului la îmbinările prin înșurubare pentru furtun (3, 4) ale supapei electromagnetice. Respectați direcția de curgere a supapei (săgeata de pe corpul supapei (1)).
- Mai întâi conectați sursa de alimentare a supapei electromagnetice într-o priză care este controlată de un comutator electric cu temporizare (nu este inclus), de exemplu de la iluminatul acvariului. Conectați cablul de 12 V al sursei de alimentare la cablul supapei electromagnetice.

4.2 Conexiune directă la supapa de reglare a presiune (de ex. JBL PROFLORA CO₂ REGULATOR BASIC sau JBL PROFLORA CO₂ REGULATOR AVANCED)

- Îndepărtați complet racordul furtunului de pe partea de admisie a supapei electromagnetice (3).
- De asemenea, îndepărtați conexiunea furtunului de la supapa de reglare a presiunii.
- Țineți supapa de corpul supapei (1) și rotiți miezul supapei cu filetul său exterior (10) în filetul interior al supapei de reglare a presiunii. Rotiți miezul supapei astfel pe piulița sa hexagonală fixă (5).
- Inelul O (6) fix montat pe miezul supapei etanșează astfel automat între supapă și supapa de reglare a presiunii.
- Aliniați supapa după cum doriți.
- Conectați furtunul pentru dioxid de carbon CO₂ al instalației de dioxid de carbon CO₂ cu îmbinarea prin înșurubare a furtunului la ieșire (4).
- Mai întâi conectați sursa de alimentare a supapei electromagnetice într-o priză care este controlată de un comutator electric cu temporizare (nu este inclus), de exemplu de la iluminatul acvariului. Conectați cablul de 12 V al sursei de alimentare la cablul supapei electromagnetice.

5. Date tehnice

Tensiune: 12 V DC

Consum de putere: 2 W

Îmbinare cu șurub pentru furtun ieșire: pentru furtun 4/6 mm

Filet intrare: 1/8"

Deconectat de la curent

Sursă de alimentare: Primară 100 – 240 V AC; 47 – 60 Hz; 0,25 A

Secundară: 12 V DC; 0,3 A; 3,6 W

6. Garanția producătorului

Pe lângă pretențiile legale ale clientului față de vânzător privind livrarea unei mărfuri fără defecte, garanția constă și nu se limitează la pretențiile legale privind defectele din § 437 din Codul Civil German.

Noi, JBL GmbH & Co. KG Dieselstr. 3, 67141 Neuhofen, Germania, preluăm pentru aparatele menționate în cele ce urmează față de clientul final o garanție de 2 ani de la data achiziției privind lipsa defectelor și capacitatea de funcționare.

În afară de aceasta, oferim clientului final după înregistrarea cu succes a produsului în decursul perioadei de garanție legale de doi ani pe www.jbl.de/productregistration o garanție extinsă de 4 ani pentru aparat de la data achiziției.

JBL PROFLORA CO₂ VALVE

Nu fac obiectul garanției piesele de uzură, de ex. inele de etanșare.

Garanția cuprinde reparația conform alegerii noastre prin înlocuire (livrare gratuită a unui produs echivalent) sau repararea acestuia conform cerințelor tehnice.

Pentru piesele reparate sau înlocuite în baza garanției, este valabilă perioada de garanție rămasă.

Garanția nu include despăgubirea de daune indirecte sau directe.

Garanția este valabilă exclusiv pentru vânzări către clienți din Uniunea Europeană.

Garanția se anulează, dacă produsul nu a fost montat, întreținut sau curățat în mod profesional de către client sau de către terțe părți, dacă a fost deteriorat intenționat precum și dacă a fost modificat în orice mod neconform cu destinația acestuia.

În perioada de garanție, adresați-vă către comerciantul dumneavoastră prin prezentarea unei dovezi de achiziție valabile sau contactați-ne la www.jbl.de/de/support/service-kundenservice

JBL GmbH & Co. KG

Dieselstr. 3

D-67141 Neuhofen

Germany

1. İçindekiler

2.	Güvenlik uyarıları	40
3.	Parçalar ve Tanımlar	41
4.	Kurulum	41
4.1	CO ₂ hortumunun (4 / 6 mm) içine montaj	41
4.2	Basınç regülatörüne direkt bağlantı (örn. JBL PROFLORA CO₂ REGULATOR BASIC veya JBL PROFLORA CO₂ REGULATOR AVANCED).	41
5.	Teknik veriler	41
6.	Üretici garantisi	42

CO₂ gübrelemesi için solenoid valf

12 V'luk elektronik adaptörlü JBL PROFLORA CO₂ REGULATOR BASIC, JBL PROFLORA CO₂ REGULATOR AVANCED solenoid valfi veya 4/6 mm'lik CO₂ hortumu olan diğer tüm basınç regülatörleri ile uyumludur.

- Solenoid valfle gece kapatma sayesinde CO₂ tasarrufu.
- Gece zaman ayarlı bir şalter (pakete dâhil değildir) aracılığıyla CO₂ beslemesini keser veya **JBL PROFLORA CO₂ CONTROL** pH kontrol cihazı (pakete dâhil değildir) aracılığıyla CO₂ beslemesini kontrol eder.
- 4/6 mm'lik CO₂ besleme hortumuna kolayca entegre edilebildiği gibi, bir kaç adımda doğrudan **JBL PROFLORA CO₂ REGULATOR** basınç regülatörlerinden birine monte edilebilir.
- Tüm şebeke voltajlarına uyan elektronik üniversal adaptör dâhil.

2. Güvenlik uyarıları

1. CO₂ kullanımında güvenlik uyarılarına uyunuz. Bu uyarıları CO₂ basınçlı gaz tüplerinin üzerinde bulabilirsiniz.
2. Çocuklar cihazla veya güç adaptörü ile oynamaları için gözetim altında tutulmalıdır.
3. Cihaz bu kullanma talimatında tarif edilenin dışında başka hiç bir amaç için kullanılmamalıdır.
4. Cihaz donma tehlikesi olan yerlerde çalıştırılmamalı ya da saklanmamalıdır.
5. Cihaz sadece kapalı mekânlarda kullanılabilir.
6. Cihaz sadece kuru ortamlarda kullanılabilir.



Giderilmesi: Bu cihaz ve güç adaptörü normal ev çöpleri ile giderilmemelidir. Lütfen elektrikli cihazlar için yerel giderme kurallarına uyunuz.

3. Parçalar ve Tanımlar

- 1 Valf bobini.
- 2 Elektrik bağlantısı için soket.
- 3 Hortum bağlantısı (rakor) giriş tarafı (4 / 6 mm'lik hortum için).
- 4 Hortum bağlantısı (rakor) çıkış tarafı (4 / 6 mm'lik hortum için).
- 5 Supap iğnesine sabitlenmiş altıgen somun.
- 6 Supap iğnesinin O halka contası.
- 7 12 V DC bağlantısı için bağlantı elemanı ve kablo.
- 8 Üniversal adaptör.
- 9 Soket 12 V DC.
- 10 Supap iğnesinin (1/8") dış yivi.
- 11 Basınç regülatörünün hortum bağlantısı (rakor).
- 12 Basınç regülatörünün (1/8") iç yivi.

4. Kurulum

İki kurulum şekli mevcuttur.

4.1 CO₂ hortumunun (4 / 6 mm) içine montaj

- CO₂ hortumunu basınç regülatörüne yakın bir yerinden kesin.
- Kesilmiş olan hortumun uçlarını solenoid valfin hortum rakorlarına (3, 4) takın. Bunu yaparken valfin akış yönüne dikkat edin (valfin gövdesinin üzerindeki ok (1)).
- Önce solenoid valfin adaptörünü, örn. akvaryum aydınlatmasının şalteri gibi, zaman ayarlı bir şalter (teslimat kapsamına dâhil değildir) üzerinden, kontrol edilen bir prize takın. Adaptörün 12 V'luk kablosunu solenoid valfin kablosuna bağlayın.

4.2 Basınç regülatörüne direkt bağlantı (örn. **JBL PROFLORA CO₂ REGULATOR BASIC** veya **JBL PROFLORA CO₂ REGULATOR AVANCED**)

- Solenoid valfin giriş tarafındaki hortum bağlantısını (3) tamamen sökün.
- Basınç regülatörüne takılı hortum bağlantısını da sökün.
- Valfi gövdesinden (1) tutarak supap iğnesinin dış yivini (10) basınç regülatörünün iç yivine vidalayın. Bu sırada supap iğnesini sabit altıgen somundan tutarak çevirin (5).
- Supap iğnesinin içindeki O halka (6) bu sırada valf ve basınç regülatörü arasında otomatik olarak sızdırmazlık sağlar.
- Valfi istediğiniz gibi yönlendirin.
- CO₂ cihazınızın CO₂ hortumunu çıkıştaki hortum rakoruna bağlayın (4).
- Önce solenoid valfin adaptörünü, örn. akvaryum aydınlatmasının şalteri gibi, zaman ayarlı bir şalter (teslimat kapsamına dâhil değildir) üzerinden, kontrol edilen bir prize takın. Adaptörün 12 V'luk kablosunu solenoid valfin kablosuna bağlayın.

5. Teknik veriler

Voltaj: 12 V DC

Güç tüketimi: 2 W

Hortum çıkış rakoru: 4/6 mm'lik hortum için

Giriş dişli bağlantısı: 1/8"

Akımsız halde kapalı

Adaptör: Primer 100 - 240 V AC; 47 - 60 Hz; 0,25 A

Sekonder: 12 V DC; 0,3 A; 3,6 W

6. Üretici garantisi

Garanti, müşterinin satıcıya karşı, hatasız bir mal tedarik edilmesine ilişkin mevcut yasal haklarının yanı sıra geçerli olup Yurttaşlar Yasasının 437. maddesiyle düzenlenen yasal kusur taleplerini kısıtlamaz.

JBL GmbH & Co. KG Dieselstr. 3, 67141 Neuhofen, Almanya firması olarak biz son kullanıcıya aşağıda anılan cihazların satın alma tarihinden itibaren 2 yıl süreyle hatasız ve çalışma yeteneğine sahip olacağını garanti ediyoruz.

Bunun ötesinde, son kullanıcıya ürününü iki yıllık yasal garanti süresi içerisinde <https://www.jbl.de/productregistration> sayfasında başarıyla kaydettirmesi durumunda, söz konusu cihaz için, cihazın satın alma tarihinden itibaren 4 yıllık genişletilmiş bir garanti süresi sunmaktayız.

JBL PROFLORA CO₂ VALVE

Conta halkaları gibi yıpranmaya tabi parçalar garanti kapsamının dışındadır.

Garanti, bizim seçimimize bağlı olarak değiştirme (eşdeğer bir ürünün ücretsiz olarak teslim edilmesi) ya da ürünün teknik gereksinimlere göre restorasyonu şeklinde bir onarımı kapsar.

Garanti kapsamında onarılan veya değiştirilen parçalar için geri kalan garanti süresi geçerlidir.

Doğrudan veya dolaylı hasarların karşılanması bu garantinin kapsamına dâhil değildir.

Garanti yalnızca Avrupa Birliği dâhilindeki müşterilere yapılan satışlar için geçerlidir.

Ürünün müşteri veya üçüncü taraflarca gerektiği gibi monte edilmemesi, bakıma tabi tutulmaması veya temizlenmemesi, kasten hasara uğratılması veya amaca uygun olmayan herhangi bir şekilde değiştirilmesi durumunda garanti geçersiz kalır.

Garanti süresi içerisinde geçerli bir satış belgesi ile birlikte uzman satış mağazanıza başvurunuz ya da <http://www.jbl.de/de/support/service-kunden-service> adresi üzerinden bizimle iletişim kurunuz.

JBL GmbH & Co. KG
Dieselstr. 3
D-67141 Neuhofen
Germany

