

**EHEIM**   
autofeeder+

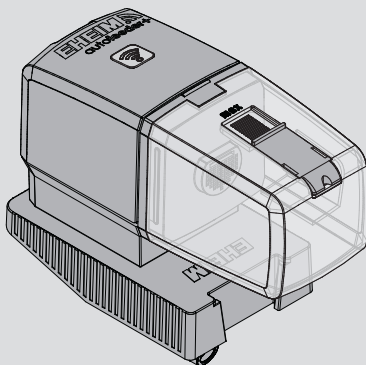

3583



---

**de** Bedienungsanleitung

---

**en** Operating manual

---

**fr** Mode d'emploi

---

**it** Istruzioni per l'uso

---

**es** Manual de instrucciones

---

**pt** Manual de instruções

---

**nl** Bedieningshandleiding

---

**da** Betjeningsvejledning

---

**sv** Bruksanvisning

---

**no** Bruksanvisning

---

**fi** Käyttöohje

---

**tr** Kullanma kılavuzu

---

**pl** Instrukcja obsługi

---

**cs** Návod k obsluze

---

**sk** Návod na obsluhu

---

**hu** Használati utasítás

---

**sl** Navodilo za upravljanje

---

**sr** Uputstvo za upotrebu

---

**ro** Manual de utilizare

---

**bg** Инструкции за експлоатация

---

**ru** Руководство по обслуживанию

---

**el** Οδηγίες χρήσης

---

**ko** 사용 설명서

---

**zh** 操作说明书

---

de	Bedienungsanleitung (Original) – Aquarium wifi-Futterautomat autofeeder+ .....	6
en	Operating manual (translation) – autofeeder+ wifi-controlled automatic feeder .....	19
fr	Mode d'emploi (traduction) – Distributeur de nourriture Aquarium wifi autofeeder+ .....	28
it	Istruzioni per l'uso (traduzione) – Mangiatoia automatica WiFi per acquari autofeeder+ .....	38
es	Manual de instrucciones (traducción) – Alimentador para acuarios wifi autofeeder+ .....	48
pt	Manual de instruções (Tradução) – Alimentador automático Wi-Fi para aquário autofeeder+ .....	58
nl	Gebruiksaanwijzing (vertaling) – Aquarium wifi-voerapparaat autofeeder+ .....	68
da	Brugsanvisning (oversættelse) – Akvarie wifi-foderautomat autofeeder+ .....	78
sv	Bruksanvisning (översättning) – Akvarium wifi-foderautomat autofeeder+ .....	87
no	Bruksanvisning (oversettelse) – wifi-foringsautomat for akvarium autofeeder+ .....	96
fi	Käyttöohje (käännös) – Akvaarion wifi-automaattinen syöttölaite+ .....	105
tr	Kullanım kılavuzu (çeviri) – Akvaryum wifi yem otomatı autofeeder+ .....	114
pl	Instrukcja obsługi (tłumaczenie) – Automatyczne karmidło do akwariów autofeeder+ sterowane przez wi-fi .....	123
cs	Návod k obsluze (překlad) – Akvarijní WiFi automat na krmivo autofeeder+ .....	133
sk	Návod na obsluhu (preklad) – Akvaristické automatické krmidlo wifi autofeeder+ .....	142
hu	Használati utasítás (fordítás) – autofeeder+ wifis etetőautomata akváriumhoz .....	151
sl	Navodila za uporabo (prevod) – Samodejni podajalnik hrane z Wi-Fi povezavo za uporabo v akvarijih .....	161
sr	Uputstvo za upotrebu (prevod) – Automatska hranilica autofeeder+ s wifi opcijom za upotrebu u akvarijumima .....	170
ro	Manual de utilizare (traducere) – Automat de hrănire wifi pentru acvariu autofeeder+ .....	179
bg	Инструкция за експлоатация (превод) – Аквариум wifi автоматично хранващо устройство за autofeeder+ .....	189
ru	Руководство по эксплуатации (перевод) – Автоматическая кормушка с Wi-Fi для аквариумов autofeeder+ .....	199
el	Εγχειρίδιο οδηγιών (μετάφραση) – Αυτόματη ταΐστρα με λειτουργία Wi-Fi για ενυδρεία autofeeder+ .....	209
ko	사용 설명서(번역) – 수족관 와이파이 사료 자동 급식기 autofeeder+ .....	219
zh	鱼缸 wifi 自动喂食器 autofeeder+ – 操作说明书 ( 翻译件 ) .....	228

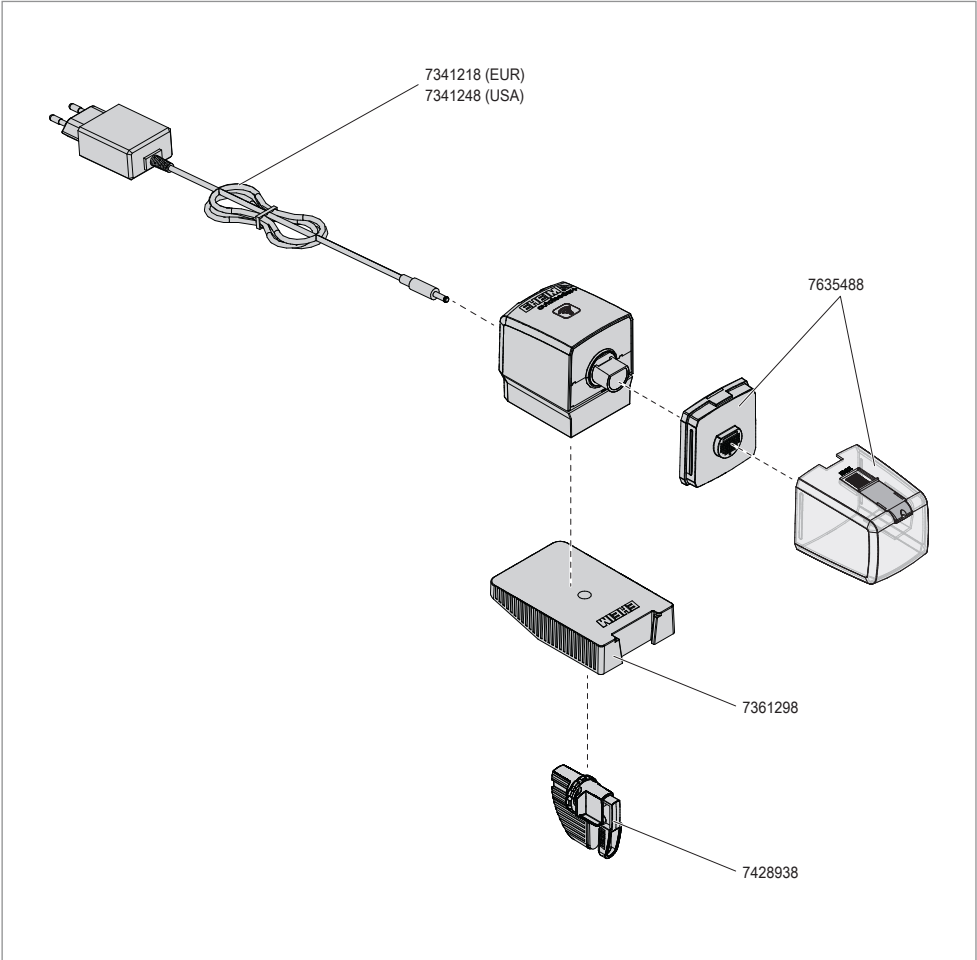

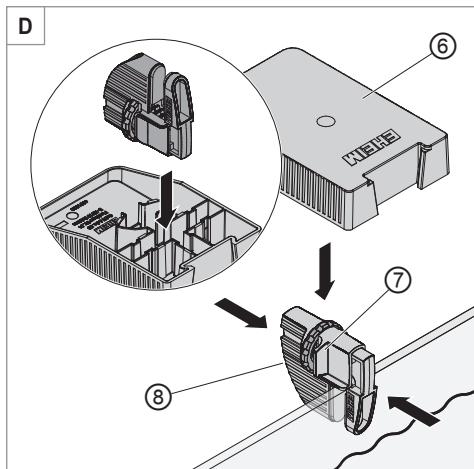
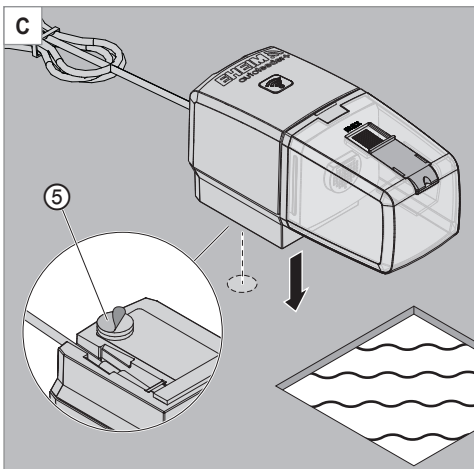
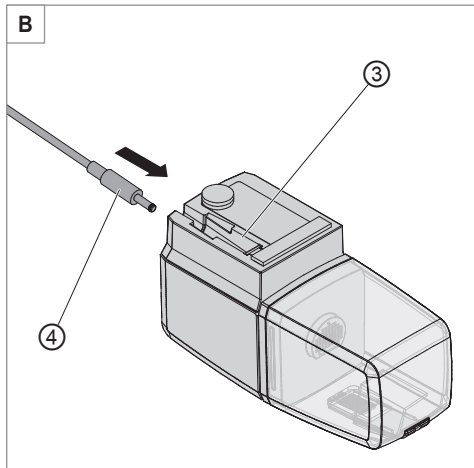
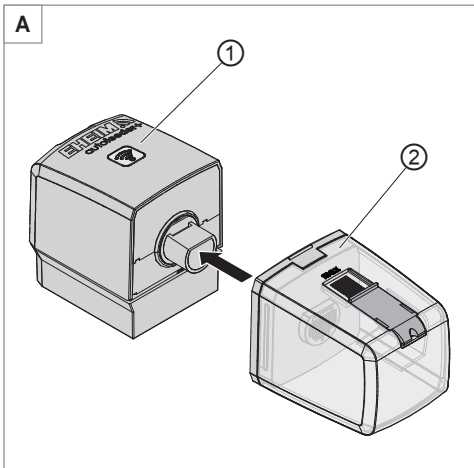

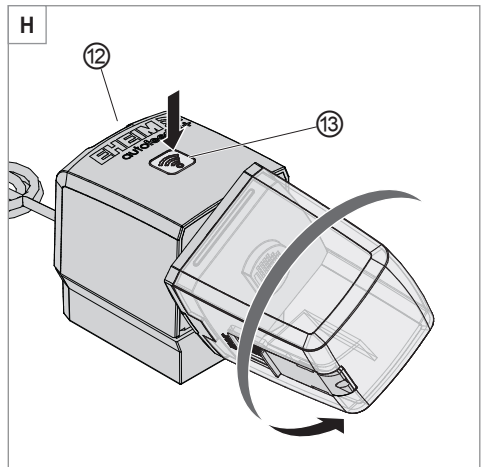
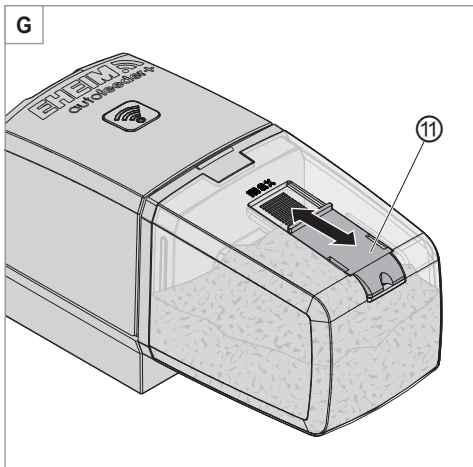
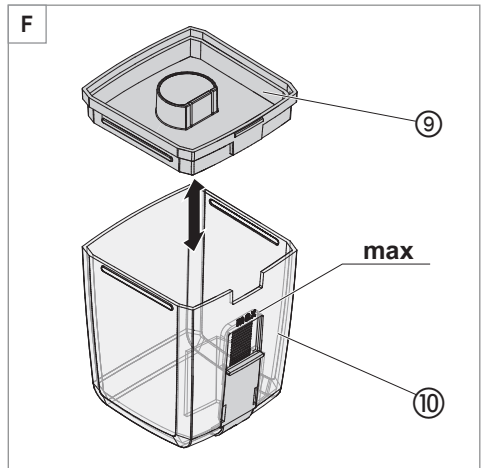
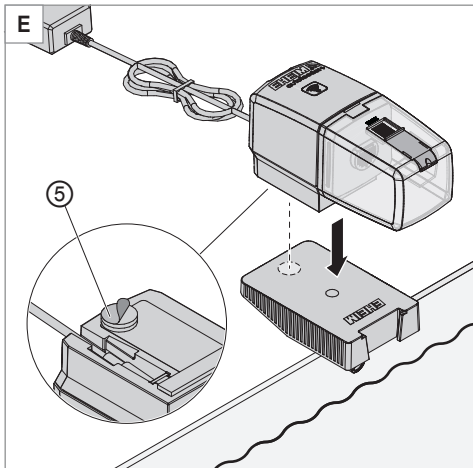

## Bedienungsanleitung (Original) Aquarium wifi-Futterautomat autofeeder+

### Allgemeine Benutzerhinweise

#### Informationen zum Gebrauch der Betriebsanleitung



- ▶ Bevor Sie das Gerät zum ersten Mal in Betrieb nehmen, muss die Bedienungsanleitung vollständig gelesen und verstanden werden.
- ▶ Betrachten Sie die Bedienungsanleitung als Teil des Produkts und bewahren Sie sie gut und erreichbar auf.
- ▶ Fügen Sie diese Bedienungsanleitung bei Weitergabe des Geräts an Dritte bei.

#### Symbolerklärung

Die folgenden Symbole werden auf dem Gerät verwendet.



Das Gerät darf nur in Innenräumen für aquaristische Einsatzbereiche verwendet werden.



Das Gerät besitzt die Schutzklasse III.



Das Gerät ist nach den jeweiligen nationalen Vorschriften und Richtlinien approbiert und entspricht den EU-Normen.

Die folgenden Symbole und Signalworte werden in dieser Bedienungsanleitung verwendet.



#### **GEFAHR!**

Gefahr durch eine allgemeine Gefahrenquelle mit möglicher schwerer Körperverletzung oder Tod als Folge.



#### **GEFAHR!**

Gefahr durch Stromschlag mit möglicher schwerer Körperverletzung oder Tod als Folge.



**WARNUNG!**

Warnung vor einer möglichen Körperverletzung oder einem gesundheitlichen Risiko.



**VORSICHT!**

Hinweis auf die Gefahr von Sachschäden.



Hinweis mit nützlichen Informationen und Tipps.

Darstellungskonvention:

- ▣ **A** Verweis auf eine Abbildung, hier Verweis auf Abbildung A.
- ▶ Sie werden zu einer Handlung aufgefordert.

## Einsatzgebiet

Der EHEIM autofeeder+ ist ein Futterautomat für Aquarien. Er eignet sich für die automatische Fütterung von handelsüblichen Normflockenfutter und Futtergranulaten. Es können bis zu 8 Fütterungen pro Tag programmiert werden. Über eine integrierte Waage wird der Füllstand der Futtertrommel erkannt.

Das Gerät und alle im Lieferumfang enthaltenen Teile sind für die Benutzung im privaten Bereich bestimmt und dürfen ausschließlich verwendet werden:

- für aquaristische Zwecke
- in Innenräumen
- unter Einhaltung der technischen Daten

Für das Gerät gelten folgende Einschränkungen:



- nicht für gewerbliche oder industrielle Zwecke verwenden

## Sicherheit

Von diesem Gerät können Gefahren für Personen und Sachwerte ausgehen, wenn das Gerät unsachgemäß bzw. nicht dem Verwendungszweck entsprechend eingesetzt wird oder wenn die Sicherheitshinweise nicht beachtet werden.

### Für Ihre Sicherheit



- Die Geräteverpackung und Kleinteile nicht in die Hände von Kindern oder Personen, die sich ihrer Handlungen nicht bewusst sind, gelangen lassen, da hiervon Gefahren ausgehen können (Ersticken Gefahr!). Von Tieren fern halten.
- Dieses Gerät ist nicht für den Gebrauch von Personen (einschließlich Kindern) mit verringerten körperlichen, sensorischen oder geistigen Fähigkeiten oder Mangel an Erfahrung und Wissen bestimmt, es sei denn, sie werden beaufsichtigt oder erhielten eine Anweisung hinsichtlich des Gebrauches des Gerätes von einer Person, die für ihre Sicherheit verantwortlich ist. Kinder sollten beaufsichtigt werden, um sicherzustellen, dass sie nicht mit dem Gerät spielen.
- Nur für europäische Märkte:  
Dieses Gerät kann von Kindern ab 3 Jahren sowie von Personen mit reduzierten physischen, sensorischen oder mentalen Fähigkeiten oder Mangel an Erfahrung und/oder Wissen benutzt werden, wenn



sie beaufsichtigt oder bezüglich des sicheren Gebrauchs des Gerätes unterwiesen wurden und die daraus resultierenden Gefahren verstanden haben. Kinder dürfen nicht mit dem Gerät spielen. Reinigung und Benutzer-Wartung dürfen nicht durch Kinder durchgeführt werden, es sei denn, sie sind beaufsichtigt.

- Führen Sie vor Benutzung eine Sichtkontrolle durch, um sicherzustellen, dass das Gerät, insbesondere Netzkabel und Netzteil mit Stecker, unbeschädigt sind.
- Benutzen Sie das Gerät nicht, wenn es nicht ordnungsgemäß funktioniert oder wenn es beschädigt ist.
- Benutzen Sie das Gerät niemals mit einem beschädigten Netzkabel oder Netzteil.
- Das Netzkabel dieses Gerätes kann nicht ersetzt werden. Bei Beschädigung des Kabels ist das Netzteil zu verschrotten.
- Führen Sie nur Arbeiten durch, die in dieser Anleitung beschrieben sind.
- Schützen Sie das Netzkabel vor Hitze, Öl und scharfen Kanten.
- Nehmen Sie niemals technische Änderungen am Gerät vor.
- Verwenden Sie nur Original-Ersatzteile und -Zubehör für das Gerät.
- Reparaturen dürfen ausschließlich von einer EHEIM Servicestelle durchgeführt werden.

- Dieses Produkt enthält eine Knopfzellenbatterie, die vom Benutzer nicht ausgetauscht werden kann und ordnungsgemäß entsorgt werden muss.



- Wir empfehlen alle elektrischen Aquariengeräte über eine Fehlerstrom-Schutzeinrichtung mit einem Bemessungsfehlerstrom von maximal 30 mA abzusichern.
- Trennen Sie grundsätzlich alle Geräte im Aquarium vom Stromnetz, wenn sie nicht benutzt werden, bevor Sie Teile ein- bzw. ausbauen und vor allen Reinigungs- und Wartungsarbeiten.
- Schützen Sie Steckdose und Netzstecker vor Feuchtigkeit und Nässe. Bilden Sie mit dem Netzkabel unbedingt eine Tropfschleife. Diese verhindert, dass evtl. am Kabel entlang laufendes Wasser zur Steckdose gelangt und dadurch ein Kurzschluss verursacht wird.
- Die elektrischen Daten des Netzteiles müssen mit den Daten des Stromnetzes übereinstimmen. Sie finden diese Daten auf dem Typenschild, der Verpackung oder in dieser Anleitung.
- Dieses Gerät wird ohne Erdungsanschluss betrieben.
- Verwenden Sie nur das mit dem Gerät gelieferte Netzteil. Im Ersatzbedarf muss das original EHEIM Netzteil Art.-Nr. 7341218 (für USA nur 7341248) benutzt werden.



## Inbetriebnahme

### Futterautomat montieren (☞A/B)

1. Stecken Sie die Trommeleinheit ② auf die Antriebseinheit ①.
2. Stecken Sie den Stecker ④ des Steckerschaltnetzteils in die Steckbuchse ③ an der Unterseite der Antriebseinheit.

### Futterautomat installieren – Aquarien mit Abdeckung (☞C)

- i** · Der Futterautomat darf nicht unter der Aquarienabdeckung installiert werden um ein Verklumpen des Futters durch eingeblassene Feuchtluft zu vermeiden.
- Wählen Sie als Aufstellort für den Futterautomat eine ebene Fläche der Aquarienabdeckung, so dass die Futtermenge frei auf die Wasseroberfläche trifft.

1. Entfernen Sie die Schutzfolie des Klettsicherungspunktes ⑤.
2. Platzieren Sie den Futterautomat auf der Aquarienabdeckung.

### Futterautomat installieren – offene Aquarien (☞D/E)

1. Befestigen Sie die Klemme ⑦ durch Drehen der Kunststoff-Mutter ⑧ am Beckenrand Ihres Aquariums.
2. Stecken Sie die Platte ⑨ lagerichtig auf die Klemme.
3. Entfernen Sie die Schutzfolie des Klettsicherungspunktes ⑤.
4. Platzieren Sie den Futterautomat auf der Platte.

### Futtertrommel befüllen (☞F)

1. Ziehen Sie die Trommeleinheit von der Antriebseinheit.
2. Nehmen Sie den Deckel ⑩ von der Futtertrommel ⑩.
3. Füllen Sie die Futtertrommel mit Futter bis zur Markierung **max** auf.

- i** Verwenden Sie ausschließlich Normalflockenfutter oder Futtergranulat. Nicht verwendet werden dürfen folgende Futterarten: Großflocken, Sticks, Futtertabletten, Frost- und Feuchtfutter oder Lebendfutter.

4. Setzen Sie den Deckel wieder auf.
5. Stecken Sie die Trommeleinheit wieder auf die Antriebseinheit.

## Bedienung mit WLAN-Verbindung

### Systemvoraussetzung

WLAN-fähiges Endgerät (Smart-Phone, Tablet, Notebook ect.)

### Netzwerk erstellen

1. Stecken Sie das Steckerschaltnetzteil in die Netzsteckdose. Die Status-LED  im Touchfeld  leuchtet.



- Status-LED blinkt weiß: Netzwerk wird gesucht bzw. erstellt
- Status-LED leuchtet blau: Ein neues Netzwerk wurde erstellt (Masterbetrieb)

### Verbinden mit WLAN-Netzwerk

2. Öffnen Sie die Netzwerkeinstellungen Ihres Endgeräts (Smart-Phone, Tablet, Notebook ect.).
3. Verbinden Sie das Endgerät mit dem WLAN-Netzwerk (SSID) **EHEIM feeder XXXXXXXX**.
4. Geben Sie den Netzwerksicherheitsschlüssel (Key) ein.



Sie finden den Netzwerksicherheitsschlüssel (Key) auf dem Etikett zwischen Futtertrommel und Antriebseinheit. Alternativ können Sie auch den QR-Code 1 (siehe Etikett) für den Verbindungsaufbau scannen.

### Aufrufen der Website

5. Öffnen Sie Ihren Webbrowser und geben Sie folgende Web-Adresse ein: **http://192.168.1.1**



Alternativ können Sie auch den QR-Code 2 (siehe Etikett) scannen um die Software im Browser zu öffnen.

### Erstkonfiguration

6. Wählen Sie die gewünschte Sprache aus der Sprachauswahl und folgen Sie den Anweisungen für die Erstkonfiguration.



Eine ausführliche Anleitung der Software können Sie über den QR-Code auf der Titelseite oder unter **www.eheim.com** herunterladen.

### Bedeutung Status-LED

- Status-LED blinkt weiß: Netzwerk wird gesucht bzw. erstellt
- Status-LED leuchtet blau: Futterautomat ist im Masterbetrieb
- Status-LED leuchtet grün: Futterautomat ist mit einem anderen EHEIMdigital-Gerät verbunden

### Futtermenge einstellen (⊞G/H)

1. Stellen Sie die gewünschte Futtermenge über den Schieber ⑩ an der Trommleinheit ein.
2. Starten Sie eine manuelle Fütterung zur Prüfung der Futtermenge. Legen Sie dazu Ihren Finger für 1 - 2 Sekunden auf das Touchfeld ⑪ bis die Status-LED ⑫ blinkt.



Legen Sie zur Bestimmung der Futtermenge ein weißes Blatt Papier unter.

### Bedienung ohne WLAN-Verbindung

1. Stecken Sie das Steckerschaltnetzteil in die Netzsteckdose.
2. Betätigen Sie das Touchfeld.  
Die Futtertrommel dreht sich 1× und ab sofort automatisch alle 24 Stunden zur selben Uhrzeit.

Betätigen Sie das Touchfeld innerhalb einer Minute ein zweites Mal, werden alle 24 Stunden zur selben Zeit 2 Fütterungen ausgeführt.



Zum Löschen der programmierten Uhrzeit und Umdrehungszahl legen Sie Ihren Finger länger als ca. 10 Sekunden auf das Touchfeld bis die Status-LED in allen regenbogenfarben aufleuchtet.

## Wartung



### **GEFAHR! Stromschlag!**

- Ziehen vor allen Wartungsarbeiten das Steckerschaltnetzteil des Futterautomaten.



### **VORSICHT! Sachbeschädigung.**

- Verwenden Sie zur Reinigung keine harten Gegenstände oder aggressive Reinigungsmittel.



In den nachstehenden Abschnitten sind Wartungsarbeiten beschrieben, die für einen optimalen und störungsfreien Betrieb erforderlich sind. Eine regelmäßige Wartung verlängert die Lebensdauer und sichert über einen langen Zeitraum die Funktion des Durchlaufilters.

## Reinigen

1. Ziehen Sie das Steckerschaltnetzteil aus der Netzsteckdose.
2. Nehmen Sie den Futterautomat vom Aquarium.
3. Nehmen Sie die Trommeleinheit von der Antriebseinheit.
4. Nehmen Sie den Deckel von der Futtertrommel ab.
5. Reinigen Sie Deckel und Futtertrommel unter fließendem Wasser.
6. Reinigen Sie die Antriebseinheit mit einem trockenen, weichen Tuch.
7. Montieren Sie den Futterautomat in umgekehrter Reihenfolge.

## Außerbetriebnahme und Entsorgung

### Entsorgen



Beachten Sie im Falle der Entsorgung des Geräts die jeweiligen gesetzlichen Vorschriften.

Information zur Entsorgung von elektrischen und elektronischen Geräten in der europäischen Gemeinschaft:

Innerhalb der Europäischen Gemeinschaft wird für elektrisch betriebene Geräte die Entsorgung durch nationale Regelungen vorgegeben, die auf der EU-Richtlinie 2012/19/EU über Elektronik-Altgeräte (WEEE) basieren.

Danach darf das Gerät nicht mehr mit dem kommunalen oder Hausmüll entsorgt werden. Das Gerät wird bei den kommunalen Sammelstellen bzw. Wertstoffhöfen kostenlos entgegengenommen. Die Produktverpackung besteht aus recyclingfähigen Materialien. Entsorgen Sie diese umweltgerecht und führen diese der Wiederverwertung zu.

## Technische Daten

<b>autofeeder+</b>		
<b>Typ</b>	<b>3583</b>	
Füllmenge max. ca.	125 ml / 4,23 fl oz	
Füllgewicht min.	5,0 g / 0,18 oz	
Füllgewicht max.	100 g / 5,29 oz	
Abmaße (B×H×T)	146,2×77,2×60,2 mm / 5,75×3,04×2,37 in	
<b>Steckerschaltnetzteil</b>		
<b>Typ</b>	<b>7341218</b>	<b>7341248</b>
Stecker	EUR	USA
Eingang	100 – 240 V / 50/60 Hz / 0,4 A	100 – 240 V / 50/60 Hz / 0,5 A
Ausgang	5 V DC / 1 A / 5 W	5 V DC / 1 A / 5 W

## Ersatzteile

Siehe Seite 3.

## IMPORTANT SAFETY INSTRUCTIONS

**WARNING-** To guard against injury, basic safety precautions should be observed, including the following.

- FOR HOUSEHOLD USE ONLY
- WARNING! RISK OF ELECTRIC SHOCK!

## READ AND FOLLOW ALL SAFETY INSTRUCTIONS.

- **DANGER** – To avoid possible electric shock, special care should be taken since water is employed in the use of aquarium equipment. For each of the following situations, do not attempt repairs by yourself. Return the appliance to an authorized service facility for service or discard the appliance.
- If the appliance falls into the water, **DON'T** reach for it! First unplug it and then retrieve it. If electrical components of the appliance get wet, unplug the appliance immediately.
- Carefully examine the appliance after installation. It should not be plugged in if there is water on parts not intended to be wet.
- Unplug the appliance from the socket outlet to disable any remote command.
- Do not operate any appliance if it has a damaged cord or plug, or if it is malfunctioning or has been dropped or damaged in any manner.
- To avoid the possibility of the appliance plug or receptacle getting wet, position aquarium stand and tank to one side of a wall-mounted receptacle to prevent water from dripping onto the receptacle or plug. A "drip loop", shown in the figure, should be arranged by the user for each cord connecting an aquarium appliance to a receptacle. The "drip loop" is that part of the cord below the level of the receptacle, or the connector if an extension cord is used, to prevent water traveling along the cord and coming in contact with the receptacle. If the plug or socket does get wet, **DON'T** unplug the cord. Disconnect the fuse or circuit breaker that supplies power to the appliance. Then unplug and examine for presence of water in the receptacle.



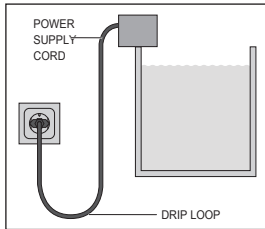

- Close supervision is necessary when any appliance is used by or near children.
- To avoid injury, do not touch moving parts or hot parts such as heaters, reflectors, lamp bulbs, and the like.
- Always unplug an appliance from an outlet when not in use, before putting on or taking off parts, and before cleaning. Never yank cord to pull plug from outlet. Grasp the plug and pull to disconnect.
- Do not use an appliance for anything other than its intended use. The use of attachments not recommended or sold by the appliance manufacturer may cause an unsafe condition.
- Do not install or store the appliance where it will be exposed to the weather or to temperatures below freezing.
- Make sure an appliance mounted on a tank is securely installed before operating it.
- Read and observe all the important notices on the appliance.
- If an extension cord is necessary, a cord with a proper rating should be used. A cord rated for less amperes or watts than the appliance rating may overheat. Care should be taken to arrange the cord so that it will not be tripped over or pulled.
- Disconnect all electrical appliances from the mains before placing hands in the water.
- Use only the AD/DC adapter supplied with the automatic feeder. If it is to be used as a spare part, you must specify the EHEIM order number 7341248 for replacement.

## SAVE THESE INSTRUCTIONS

## FCC WARNING STATEMENT (US only)



### FCC CAUTION

- This device complies with part 15 of the FCC Rules. Operation is subject to the following two conditions:
- (1) This device may not cause harmful interference, and (2) this device must accept any interference received, including interference that may cause undesired operation.
- Any changes or modifications not expressly approved by the party responsible for compliance could void the user's authority to operate the equipment.
- This equipment complies with FCC radiation exposure limits set forth for an uncontrolled environment. This equipment should be installed and operated with a minimum distance of 20 cm between the radiator and your body.

### NOTE:

This equipment has been tested and found to comply with the limits for a Class B digital device, pursuant to Part 15 of the FCC Rules. These limits are designed to provide reasonable protection against harmful interference in a residential installation. This equipment generates, uses and can radiate radio frequency energy and, if not installed and used in accordance with the instructions, may cause harmful interference to radio communications. However, there is no guarantee that interference will not occur in a particular installation. If this equipment does cause harmful interference to radio or television reception, which can be determined by turning the equipment off and on, the user is encouraged to try to correct the interference by one or more of the following measures:

- Reorient or relocate the receiving antenna.
- Increase the separation between the equipment and receiver.
- Connect the equipment into an outlet on a circuit different from that to which the receiver is connected.
- Consult the dealer or an experienced radio/TV technician for help.

## Operating manual (translation) autofeeder+ wifi-controlled automatic feeder

### General user instructions

#### Information on using the operating manual



- ▶ Before using the appliance for the first time, the operating manual must be read fully and understood.
- ▶ Consider the operating manual as part of the product and keep in a safe and accessible location.
- ▶ Enclose this operating manual if passing the appliance on to a third party.

#### Symbol explanation

The following symbols are used on the appliance.



The appliance must only be used indoors, and exclusively for aquariums.



The appliance is of protection class III.



The appliance is certified according to the relevant national regulations and directives, and conforms to EU standards.

The following symbols and signal words are used in this operating manual.



**DANGER!**

Risk of serious personal injury or death from a general source of danger.



**DANGER!**

Danger of electric shock with the risk of serious personal injury or death.



**WARNING!**

Danger of serious personal injury or health hazard.



**CAUTION!**

Note on the risk of material damage.



Note with useful information and tips.

Typographical conventions:

- ▣ **A** Reference to a figure, in this case, reference to figure A.
- ▶ You are prompted for an action.

## Application

The EHEIM autofeeder+ is an automatic feeder for aquariums. It is suitable for the automatic feeding of standard flake food and feed granulates. It can be used to program up to 8 feedings a day. The fill level of the feed drum is detected via an integrated scale.

The appliance and all parts included in the scope of delivery are intended for private use and must only be used:

- for aquarium-related purposes
- indoors
- in compliance with the technical data

The following limitations apply to the appliance:



- Do not use for commercial or industrial purposes

## Safety

Risks for persons and property can arise from this appliance if the appliance is improperly used or not used as intended or if the safety instructions are not heeded.

### For your safety



- Do not let the appliance packaging and small parts get into the hands of children or people who are unaware of how to handle them, as hazards can arise (danger of suffocation!). Keep away from animals.
- This appliance is not intended for use by persons (including children) with reduced physical, sensory or mental capabilities, or lack of experience and knowledge, unless they are under the supervision of someone responsible for their safety or have received instruction on usage of the appliance from said person. Children should be supervised to ensure that they do not play with the appliance.
- Only for European markets:  
This appliance can be used by children from the age of 3 and by persons with reduced physical, sensory or mental capabilities or lack of experience and/or knowledge if they are supervised and have been instructed in the safe use of the appliance and have understood the resulting dangers. Children must not play with the appliance. Cleaning

and user maintenance must not be carried out by children unless they are supervised.

- Before use, carry out a visual inspection to ensure that the appliance, especially the mains cable and plug, are undamaged.
- Do not use the appliance if it is not working properly or is damaged.
- Never use the appliance with a damaged mains cable or AC/DC adapter.
- The mains cable of this appliance can not be replaced. When the cable is damaged, the AC/DC adapter must no longer be used.
- Only carry out the work described in these instructions.
- Protect the mains cable against heat, oil and sharp edges.
- Never make technical modifications to the appliance.
- Only use original spare parts and accessories for the appliance.
- Do not carry the appliance by the mains cable, and to disconnect from the mains, always pull on the plug and not on the cable or appliance.
- Repairs must only be carried out by an EHEIM service centre.
- This product contains a button cell battery that cannot be replaced by the user and must be disposed correctly.



- We recommend protecting all electrical aquarium appliances via a residual current protective device with a rated residual current of 30 mA maximum.

- If they are not being used, always disconnect all devices in the aquarium from the power supply before you install/remove any parts and before all cleaning and maintenance work.
- Protect the mains socket and mains plug against moisture and wetness. A drip loop must be formed with the mains cable. This prevents any water running along the cable to the mains socket, which would result in a short-circuit.
- The electrical data of the power supply must match the data of the power mains. This data is found on the type plate, the packaging and in these instructions.
- Use only the AC/DC adapter supplied with the automatic feeder. If it is to be used as a spare part, you must specify the EHEIM order number 7341218 (for USA only 7341248) for replacement.

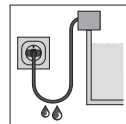

## Commissioning

### Installing the automatic feeder (☒A/B)

1. Connect the drum unit ② to the drive unit ①.
2. Connect the plug ④ of the switching power supply unit to the socket ③ at the underside of the drive unit.

### Installing the automatic feeder – aquariums with covers (☒C)

- i**
- In order to prevent the feed from clumping due to the damp air being blown in, the automatic feeder must not be installed underneath the aquarium cover.
  - Use a flat part of the aquarium cover to install the automatic feeder; this will ensure that the feed can easily reach the water's surface.

1. Remove the protective film of the adhesive securing point ⑤.
2. Place the automatic feeder on the aquarium cover.

### Installing the automatic feeder – open aquariums (D/E)

1. Fasten the terminal ⑦ by turning the plastic nut ⑧ on the pool edge of the aquarium.
2. Place the plate ⑥ in the correct position on the terminal.
3. Remove the protective film of the adhesive securing point ⑤.
4. Place the automatic feeder on the plate.

### Filling the feed drum (F)

1. Remove the drum unit from the drive unit.
2. Remove the cover ⑨ from the feed drum ⑩.
3. Fill the feed drum with feed up to the **max** marking.

**i** Only use standard flake food or feed granulate. The following feed types must never be used: Large flakes, sticks, feed tablets, frozen and wet feed or live feed.

4. Put the cover back.
5. Reconnect the drum unit to the drive unit.

## Operation with WLAN connection

### System requirement

WLAN-enabled terminal device (smartphone, tablet, notebook etc.)

### Creating the network

1. Insert the switching power supply unit in the mains socket. The status LED ⑬ in the touch field ⑭ illuminates.

- i**
- The status LED flashes white: The network is being searched for or created
  - The status LED illuminates blue: A new network has been created (master mode)



### Connecting to the WLAN network

2. Open the network settings of your terminal device (smartphone, tablet, notebook etc.).
3. Connect the terminal device to the WLAN network (SSID)  
**EHEIM feeder XXXXXXXX**.
4. Enter the network security key.

 The network security key is found on the label between the feed drum and drive unit. Alternatively, you can also scan the QR code 1 (see label) to establish the connection.

### Calling up the website

5. Open your web browser and enter the following address: **http://192.168.1.1**

 Alternatively, you can also scan the QR code 2 (see label) to open the software in the browser.

### Initial configuration



6. Select the desired language from the language selection and follow the instructions for the initial configuration.

 A comprehensive set of instructions for the software can be found on the main page via the QR code, or downloaded at **www.eheim.com**.

### Meaning of the status LED

- The status LED flashes white: The network is being searched for or created
- The status LED illuminates blue: The automatic feeder is in master mode
- The status LED illuminates green: The automatic feeder is connected to another EHEIM digital device

### Setting the feed quantity (⊞G/H)

1. Set the desired feed quantity using the slider  on the drum unit.
2. Start a manual feed to check the feed quantity. Place your finger on the touch field  for 1 – 2 seconds until the status LED  flashes.

 Place a white sheet of paper underneath to determine the feed quantity.

## Operation without WLAN connection

1. Insert the switching power supply unit in the mains socket.
2. Actuate the touch field.

The feed drum will rotate 1x and then again automatically at the same time every 24 hours.

If the touch field is actuated for a second time within a minute, 2 feedings will then be given at the same time every 24 hours.

-  To delete the programmed time and number of rotations, place your finger on the touch field for longer than approx. 10 seconds until the status LED illuminates in all the colours of the rainbow.

## Maintenance



### **DANGER! Electric shock!**

- ▶ Before all maintenance work, remove the switching power supply unit of the automatic feeder.



### **CAUTION! Material damage.**

- ▶ Do not use hard objects or aggressive cleaning agents for cleaning.



The following sections describe maintenance work necessary for optimum and fault-free operation. Regular maintenance prolongs the service life and assures functionality of the through-flow filter over a long period.

## Cleaning

1. Remove the switching power supply unit from the mains socket.
2. Remove the automatic feeder from the aquarium.
3. Remove the drum unit from the drive unit.
4. Remove the cover from the feed drum.
5. Clean the cover and feed drum under running water.
6. Clean the drive unit with a soft, dry cloth.
7. Install the automatic feeder in reverse order.

## Decommissioning and disposal

### Disposal



When disposing of the appliance, pay attention to the relevant statutory regulations.

Information on the disposal of electrical and electronic appliances in the European Union: Within the European Union, disposal of electrically operated appliances is governed by national regulations that are based on the EU Directive 2012/19/EU on waste electrical and electronic equipment (WEEE). The appliance may no longer be disposed of with the municipal or household waste. The appliance will be accepted free of charge at municipal collection points or recycling centres. The product packaging is made up of recyclable materials. Dispose of them in an environmentally responsible manner and take them for recycling.

## Technical data

<b>autofeeder+</b>		
<b>Type</b>	<b>3583</b>	
Max. filling capacity approx.	125 ml / 4.23 fl oz	
Min. filling weight	5.0 g / 0.18 oz	
Max. filling weight	100 g / 5.29 oz	
Dimensions (W×H×D)	146.2×77.2×60.2 mm / 5.75×3.04×2.37 in	
<b>Switching power supply unit</b>		
<b>Type</b>	<b>7341218</b>	<b>7341248</b>
Plug	EUR	USA
Input	100 – 240 V / 50/60 Hz / 0.4 A	100 – 240 V / 50/60 Hz / 0.5 A
Output	5 V DC / 1 A / 5 W	5 V DC / 1 A / 5 W

## Spare parts

See page 3.

## Mode d'emploi (traduction) Distributeur de nourriture Aquarium wifi autofeeder+

### Consignes générales à destination de l'utilisateur

#### Informations sur l'usage de la notice d'utilisation



- ▶ Le mode d'emploi doit être intégralement lu et compris par l'utilisateur, avant que ce dernier n'utilise l'appareil pour la première fois.
- ▶ Le mode d'emploi constitue une partie intégrante du produit, veuillez le conserver à portée de main.
- ▶ Joignez ce mode d'emploi quand vous transmettez l'appareil à un tiers.

#### Explication des symboles

Les symboles suivants sont apposés sur cet appareil.



L'appareil doit uniquement être utilisé à l'intérieur pour des domaines d'application aquaristiques.



L'appareil est conforme à la classe de protection III.



L'appareil a été approuvé conformément aux prescriptions et directives nationales correspondantes, et il satisfait aux normes de l'UE.

Les symboles et mots-signaux suivants sont utilisés dans cette notice d'utilisation.



#### **DANGER !**

Risque dû à un danger de nature générale pouvant entraîner des blessures graves ou la mort.



#### **DANGER !**

Risque d'électrocution pouvant entraîner des blessures graves ou la mort.



**AVERTISSEMENT !**

Risque de blessures éventuelles ou risque pour la santé.



**ATTENTION !**

Risque de dommages matériels.



Conseils et informations utiles.

Convention topographique :

- ▣ **A** Référence à une illustration, ici référence à l'illustration A.
- ▶ Vous êtes invité à effectuer une manipulation.

### Domaine d'application

Le distributeur de nourriture EHEIM autofeeder+ est un distributeur de nourriture pour aquarium. Il est adapté pour la distribution automatique de nourriture usuelle en flocons et de granulés. Il est possible de programmer jusqu'à 8 distributions par jour. Le niveau de remplissage du barillet de distribution est identifié via une balance intégrée.

L'appareil est toutes les pièces comprises dans le contenu de la livraison sont adaptées à une utilisation à des fins privées et doivent uniquement être utilisées :

- pour des aquariums
- pour l'intérieur
- En respectant les caractéristiques techniques

Les restrictions suivantes s'appliquent à l'appareil :



- Ne pas utiliser à des fins commerciales ou industrielles

## Sécurité

Des dangers peuvent émaner de cet appareil pour les personnes et les biens matériels si ce dernier est utilisé de manière incorrecte ou non-conforme à la destination prévue, ou si les consignes de sécurité ne sont pas respectées.

### Pour votre sécurité



- Conserver l'emballage de l'appareil et les pièces de petite taille hors de portée des enfants. Ces derniers ne savent pas comment les manipuler et peuvent se retrouver en danger (risque d'asphyxie !). Conserver hors de portée des animaux.
- Cet appareil n'est pas prévu pour une utilisation par des personnes (y compris les enfants) dont les facultés physiques, sensorielles ou intellectuelles sont limitées ou dont l'expérience et les connaissances sont insuffisantes, sauf si ces personnes sont surveillées ou qu'elles ont été formées à l'utilisation de l'appareil par une personne responsable de leur sécurité. Les enfants doivent être surveillés afin de s'assurer qu'ils ne jouent pas avec l'appareil.
- Uniquement pour le marché européen :  
Cet appareil peut uniquement être utilisé par des enfants de plus de 3 ans, ainsi que par des personnes (y compris les enfants) dont les facultés physiques, sensorielles ou intellectuelles sont limitées

ou dont l'expérience et les connaissances sont insuffisantes si ces personnes sont surveillées ou qu'elles ont été formées à l'utilisation sécurisée de l'appareil et qu'elles ont compris les dangers qui en résultent. Ne laissez pas les enfants jouer avec l'appareil. Les enfants ne sont pas autorisés à effectuer le nettoyage et la maintenance utilisateur, sauf s'ils sont surveillés.

- Effectuez une inspection visuelle avant l'utilisation afin de vérifier si l'appareil et, en particulier, le câble secteur et le bloc d'alimentation avec fiche sont intacts.
- N'utilisez pas l'appareil s'il ne fonctionne pas correctement ou s'il est endommagé.
- N'utilisez jamais l'appareil avec un câble secteur ou un bloc d'alimentation endommagé.
- Le cordon électrique de cet appareil ne peut pas être remplacé. En cas de détérioration du câble, le bloc d'alimentation doit être mis au rebut.
- Effectuez exclusivement des travaux qui sont décrits dans cette notice.
- Protégez le câble secteur de la chaleur, l'huile et des arêtes tranchantes.
- Ne procédez jamais à des modifications techniques sur l'appareil.
- Utilisez uniquement des pièces de rechange et accessoires d'origine

pour cet appareil.

- Les réparations doivent exclusivement être effectuées par un centre de S.A.V. EHEIM.
- Ce produit contient une pile bouton ne pouvant pas être remplacée par l'utilisateur et devant être mise au rebut de manière conforme.



- Nous conseillons de protéger tous les appareils électriques d'aquariums par l'intermédiaire d'un disjoncteur de protection à courant de défaut, à un courant de défaut de calcul maximum de 30 mA.
- En règle générale, quand ils ne sont pas utilisés, débranchez du secteur tous les appareils de l'aquarium avant de monter ou démonter des pièces et avant tous travaux de nettoyage ou de maintenance.
- Protégez la prise de courant et la fiche secteur de l'humidité. Formez impérativement une boucle d'égouttement avec le câble électrique. Cela empêche que l'eau s'écoulant éventuellement le long du câble atteigne la prise de courant et occasionne ainsi un court-circuit.
- Les données électriques du bloc d'alimentation doivent concorder avec celles du réseau électrique. Elles sont indiquées sur la plaque signalétique, l'emballage ou dans le présent mode d'emploi.
- Cet appareil fonctionne sans branchement à la terre.

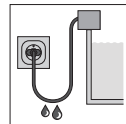



- Utilisez uniquement l'appareil avec le bloc d'alimentation fourni. Si le remplacement est nécessaire, il faut utiliser le bloc d'alimentation original EHEIM réf. art. 7341218 (uniquement 7341248 pour les États-Unis).

### Mise en service

#### Monter le distributeur de nourriture (☒A/B)

1. Placer le tambour d'approvisionnement ② sur l'unité de commande①.
2. Insérez la prise ④ du bloc secteur dans le ③ connecteur en bas de l'unité de commande.

#### Installer le distributeur de nourriture – aquariums avec cache (☒C)

- i** · Le distributeur de nourriture ne doit pas être installé sous le cache de l'aquarium afin d'éviter l'agglutination de la nourriture par l'air humide insufflé.
- Sélectionnez une surface droite du cache de l'aquarium le lieu de montage pour le distributeur de nourriture, de manière à ce que la nourriture touche librement la surface de l'eau.

1. Enlevez le film protecteur du point de sécurité du velcro ⑤.
2. Placez le distributeur de nourriture sur le cache de l'aquarium.

#### Installer le distributeur de nourriture – aquariums ouverts (☒D/E)

1. Fixez la bride ⑦ en vissant l'écrou en plastique ⑧ au bord de la cuvette de l'aquarium.
2. Insérez correctement la plaque ④ sur la bride.
3. Enlevez le film protecteur du point de sécurité du velcro ⑤.
4. Placez le distributeur de nourriture sur la plaque.

#### Remplir le tambour d'approvisionnement (☒F)

1. Détachez le tambour de l'unité de commande.
2. Enlevez le couvercle⑨ du tambour d'approvisionnement⑩.
3. Remplissez le tambour d'approvisionnement avec de la nourriture jusqu'au marquage **max**.

**i** Utilisez uniquement des flocons ou des granulés en guise de nourriture. Les nourritures suivantes ne doivent pas être utilisées : gros flocons, sticks, tablettes de nourriture, nourriture surgelée et humide ou aliments vivants.

4. Remettez le couvercle.
5. Placez de nouveau le tambour d'approvisionnement sur l'unité de commande.

## Utilisation avec une connexion WLAN

### Conditions système

Terminal compatible WLAN (smartphone, tablette, notebook, etc.)

### Connexion au réseau

1. Insérez le bloc d'alimentation dans la prise secteur. La LED d'état<sup>®</sup> du pavé tactile <sup>®</sup> s'allume.

- i** · La LED d'état clignote en blanc : Recherche de réseau ou connexion en cours
- La LED d'état s'allume en bleu : Une nouvelle connexion au réseau est établie (mode maître)

### Connexion au réseau WLAN

2. Activez les réglages au réseau de votre terminal (smartphone, tablette, notebook, etc.).
3. Connectez votre terminal au réseau WLAN (SSID) **EHEIM feeder XXXXXXXX**.
4. Saisissez la clé de sécurité réseau (key).

- i** Vous trouverez la clé de sécurité réseau (key) sur l'étiquette entre le tambour d'approvisionnement et l'unité de commande. Vous pouvez aussi scanner le QR-Code 1 (voir étiquette) pour établir la connexion.

### Visite du site Internet

5. Ouvrez la page de votre navigateur puis saisissez l'adresse Internet suivante : **http://192.168.1.1**

- i** Vous pouvez aussi scanner le QR-Code 2 (voir étiquette) afin d'ouvrir le logiciel dans le navigateur.

### Configuration initiale

6. Sélectionnez la langue de votre choix parmi les langues proposées puis suivez les instructions relatives à la configuration initiale.

**i** Vous pouvez télécharger un mode d'emploi détaillé du logiciel via le QR-Code de la page d'accueil ou sous [www.eheim.com](http://www.eheim.com).

### Signification de la-LED d'état

- La LED d'état clignote en blanc : Recherche de réseau ou connexion en cours
- La LED d'état s'allume en bleu : le distributeur de nourriture est en mode maître
- La LED d'état s'allume en vert : le distributeur de nourriture est connecté à un autre appareil numérique EHEIM

### Régler la quantité de nourriture (☒G/H)

1. Réglez la quantité de nourriture définie via le curseur ① sur le tambour d'approvisionnement.
2. Démarrez une distribution manuelle pour vérifier la quantité de nourriture. Pour cela, placez votre doigt sur le pavé tactile pendant 1-2 secondes ② jusqu'à ce que la LED d'état ③ clignote.

**i** Pour déterminer la quantité de nourriture, déposez une feuille blanche de papier en-dessous.

### Utilisation sans connexion WLAN

1. Insérez le bloc d'alimentation dans la prise secteur.
2. Activez le pavé tactile.  
Le tambour d'approvisionnement tourne 1× et toutes les 24 heures à la même heure à partir de maintenant.

Si vous activez le pavé tactile une deuxième fois dans un délai d'une minute, 2 distributions auront lieu à la même heure toutes les 24 heures.

**i** Pour effacer l'heure et le nombre de rotations programmés, posez votre doigt pendant plus de 10 secondes env. sur le pavé tactile jusqu'à ce que la LED d'état s'allume dans toutes les couleurs de l'arc-en-ciel.

## Maintenance



### **DANGER ! Électrocution !**

- ▶ Retirez le bloc d'alimentation de la pompe du distributeur de nourriture avant de procéder aux travaux de maintenance.



### **ATTENTION ! Dommage matériel.**

- ▶ N'utilisez pas d'objets durs ou des produits agressifs pour le nettoyage.



Les travaux de maintenance requis pour un fonctionnement optimal et irréprochable sont décrits dans les sections suivantes. Une maintenance régulière prolongera la durée de vie de l'appareil et assurera le bon fonctionnement sur une longue période.

## Nettoyage

1. Retirez le bloc d'alimentation de la prise de courant.
2. Enlevez le distributeur de nourriture de l'aquarium.
3. Enlevez le tambour d'approvisionnement de l'unité de commande.
4. Enlevez le couvercle du tambour d'approvisionnement.
5. Nettoyez le le couvercle et le tambour d'approvisionnement sous l'eau courante.
6. Nettoyez l'unité de commande avec un tissu sec et doux.
7. Montez le distributeur de nourriture en procédant dans l'ordre inverse.

## Mise hors service et élimination

### Élimination/destruction



Pour éliminer l'appareil, respectez les prescriptions légales en vigueur.

Informations relatives à l'élimination des appareils électriques et électroniques au sein de la Communauté Européenne : au sein de la Communauté Européenne, l'élimination d'appareils électriques est réglementée par des prescriptions nationales basées sur la directive de l'UE 2012/19/UE relative aux appareils électroniques usagés (WEEE). Conformément à cette directive, l'appareil ne doit plus être éliminé avec les déchets communaux ou ménagers. L'appareil peut être déposé gratuitement auprès des points de collecte ou déchetteries municipaux. L'emballage du produit est composé de matériaux recyclables. Éliminez-le de manière écologique et déposez-le dans un point de recyclage.

## Caractéristiques techniques

<b>autofeeder+</b>		
<b>Type</b>	<b>3583</b>	
Contenance max. env.	125 ml / 4,23 fl oz	
Poids min.	5,0 g / 0,18 oz	
Poids max.	100 g / 5,29 oz	
Dimensions (LH×I×P)	146,2×77,2×60,2 mm / 5,75×3,04×2,37 in	
<b>Bloc d'alimentation</b>		
<b>Type</b>	<b>7341218</b>	<b>7341248</b>
Prise	EUR	USA
Entrée	100 – 240 V / 50/60 Hz / 0,4 A	100 – 240 V / 50/60 Hz / 0,5 A
Sortie	5 V DC / 1 A / 5 W	5 V DC / 1 A / 5 W

## Pièces de rechange

Voir page 3.

## Istruzioni per l'uso (traduzione) Mangiatoia automatica WiFi per acquari autofeeder+

### Istruzioni per l'uso generali

#### Informazioni sull'uso delle istruzioni per l'uso



- ▶ Prima di mettere in funzione l'apparecchio per la prima volta, è necessario leggere per intero e comprendere le istruzioni per l'uso.
- ▶ Considerare le istruzioni per l'uso come parte del prodotto e conservarle bene e a portata di mano.
- ▶ In caso di trasmissione dell'apparecchio a terzi, allegare le presenti istruzioni per l'uso.

#### Spiegazione dei simboli

Sull'apparecchio vengono impiegati i seguenti simboli.



L'apparecchio deve essere utilizzato solo in ambienti interni e per impieghi acquaristici.



L'apparecchio appartiene alla classe di isolamento III.



L'apparecchio è approvato secondo le rispettive norme e direttive nazionali e corrisponde alle norme UE.

Nelle presenti istruzioni per l'uso vengono utilizzati i simboli e le avvertenze seguenti.



#### **PERICOLO!**

Pericolo dovuto a una fonte di pericolo generale che può provocare lesioni personali o la morte.



#### **PERICOLO!**

Pericolo dovuto a scosse elettriche che possono provocare lesioni personali o la morte.



**AVVERTENZA!**

Messa in guardia contro una possibile lesione personale o di un rischio per la salute.



**ATTENZIONE!**

Segnalazione del pericolo di danni materiali.



Avvertenza con informazioni e suggerimenti utili.

Convenzioni di rappresentazione:

- ☒ **A** Rimando a una figura, qui rimando alla figura A
- ▶ Viene richiesta un'azione da parte vostra.

## Campo d'impiego

L'EHEIM autofeeder+ è una mangiatoia automatica per acquari. È adatto per il foraggiamento automatico di mangimi in fiocchi convenzionali e granulati di mangime. Possono essere programmati fino a 8 foraggiamenti al giorno. Attraverso una bilancia integrata viene rilevato il livello di riempimento del cilindro per mangime.

L'apparecchio e tutte le parti fornite in dotazione sono destinate all'uso nel campo privato e devono essere usati esclusivamente:

- per scopi acquaristici
- in ambienti interni
- nel rispetto dei dati tecnici

Per l'apparecchio valgono le seguenti restrizioni:

- non utilizzarlo per scopi commerciali o industriali



## Sicurezza

Questo apparecchio può costituire un pericolo per persone o beni materiali se esso non viene utilizzato correttamente o non secondo la finalità d'impiego oppure se le avvertenze di sicurezza non vengono osservate.

### Per la vostra sicurezza



- Non lasciare l'imballaggio dell'apparecchio in mano a bambini o a persone che non sono coscienti delle loro azioni in quanto può essere fonte di pericoli (pericolo di soffocamento!). Tenere lontano dagli animali.
- Questo apparecchio non è destinato all'uso da parte di persone (compresi i bambini) con ridotte capacità fisiche, sensoriali o mentali o mancanza di esperienza e conoscenza, a meno che non siano sorvegliati o abbiano ricevuto istruzioni sull'uso dell'apparecchio da una persona responsabile della loro sicurezza. I bambini dovrebbero essere sorvegliati per assicurarsi che non giochino con l'apparecchio.
- Solo per i mercati europei:

Questo apparecchio può essere utilizzato da bambini sopra gli 3 anni e da persone con capacità fisiche, sensoriali o mentali ridotte o che non dispongono di esperienza e cognizioni tecniche, però a condizione che vengano sorvegliate e siano state addestrate nell'uso corretto dell'apparecchio e siano in grado di capire i pericoli conseguenti.



I bambini non possono giocare con l'apparecchio. Gli interventi di pulizia e manutenzione non possono essere eseguiti da bambini se questi non vengono sorvegliati.

- Prima dell'utilizzo, effettuare un controllo visivo per assicurare che l'apparecchio, in particolare il cavo di rete e l'alimentatore con la spina, non siano danneggiati.
- Non utilizzare l'apparecchio se non funziona correttamente o se è danneggiato.
- Non utilizzare mai l'apparecchio con un cavo di rete o un alimentatore danneggiato.
- Non è possibile sostituire il cavo di rete di questo apparecchio. In caso di danneggiamento del cavo, l'alimentatore non potrà più essere utilizzato.
- Eseguire solo lavori che sono stati descritti nelle presenti istruzioni.
- Proteggere il cavo di rete dal calore, dall'olio e da spigoli vivi.
- Non effettuare mai modifiche tecniche all'apparecchio.
- Utilizzare solo pezzi di ricambio e accessori originali per l'apparecchio.
- Le riparazioni possono essere eseguite esclusivamente da un punto di assistenza EHEIM.
- Questo prodotto contiene una batteria a bottone che non può essere sostituita dall'utente e che deve essere smaltita correttamente.



- Consigliamo di proteggere tutti i dispositivi per acquari elettrici mediante un interruttore differenziale con una corrente nominale differenziale di intervento pari a max 30 mA.
- Per principio, staccare tutti gli apparecchi nell'acquario dalla rete elettrica, se non vengono utilizzati, prima di montare o smontare componenti e prima di tutti i lavori di pulizia e di manutenzione.
- Proteggere la presa elettrica e la spina dall'umidità e dal bagnato. Formare assolutamente una curva di sgocciolamento con il cavo di rete. Questa impedisce che l'acqua che eventualmente scorre lungo il cavo possa arrivare alla presa e provocare un cortocircuito.
- I dati elettrici dell'alimentatore devono corrispondere ai dati della rete elettrica. Questi dati sono riportati sulla targhetta, sulla confezione o nelle presenti istruzioni.
- Questo apparecchio viene fatto funzionare senza terminale di messa a terra.
- Utilizzare esclusivamente l'alimentatore fornito insieme all'apparecchio. In caso di sostituzione deve essere usato l'alimentatore originale EHEIM cod. art. 7341218 (per gli USA solo 7341248).

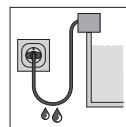

## Messa in funzione

### Montaggio della mangiatoia automatica (☒A/B)

1. Inserire l'unità cilindro ② sull'unità di azionamento ①.
2. Inserire la spina ④ dell'alimentatore a commutazione a spina nella presa ③ sul lato inferiore dell'unità di azionamento.

### Installazione della mangiatoia automatica – acquari con copertura (☒C)

- i** · La mangiatoia automatica non deve essere installata sotto la copertura dell'acquario per evitare che il mangime si raggrumi a causa dell'aria umida soffiata all'interno.
- Come luogo d'installazione per la mangiatoia automatica, scegliere una superficie piana della copertura dell'acquario in modo che il mangime cada liberamente sulla superficie dell'acqua.

1. Rimuovere la pellicola di protezione del punto di attacco con velcro ⑤.
2. Posizionare la mangiatoia automatica sulla copertura dell'acquario.

### Installazione della mangiatoia automatica – acquari aperti (☒D/E)

1. Fissare il dispositivo di fissaggio ⑦ al bordo del proprio acquario ruotando il dado in materiale sintetico ⑧.
2. Inserire la piastra sul dispositivo di fissaggio ④ nella posizione corretta.
3. Rimuovere la pellicola di protezione del punto di attacco con velcro ⑤.
4. Posizionare la mangiatoia automatica sulla piastra.

### Riempimento del cilindro per mangime (☒F)

1. Estrarre l'unità cilindro dall'unità di azionamento.
2. Togliere il coperchio ⑨ dal cilindro per mangime ⑩.
3. Riempire il cilindro per mangime con mangime fino alla tacca **max**.

- i** Utilizzare esclusivamente mangime in fiocchi convenzionale e granulato di mangime. Non devono essere utilizzati i seguenti tipi di mangime: grandi fiocchi, bastoncini, compresse di mangime, mangime liofilizzato e umido o mangime vivo.

4. Riapplicare il coperchio.
5. Riapplicare l'unità cilindro sull'unità di azionamento.

## Comando con connessione WLAN

### Requisiti di sistema

Terminale compatibile WLAN (smartphone, tablet, notebook ecc.)

### Creazione della rete

1. Inserire l'alimentatore a commutazione a spina nella presa elettrica. Il LED di stato ⓘ nel pannello a sfioramento ⓘ si accende.



- Il LED di stato lampeggia con luce bianca: la rete viene cercata o creata
- Il LED di stato si accende con luce blu: è stata creata una nuova rete (funzionamento master)

### Collegamento con la rete WLAN

2. Aprire le impostazioni di rete del proprio terminale (smartphone, tablet, notebook ecc.).
3. Collegare il terminale con la rete WLAN (SSID) **EHEIM feeder XXXXXXXX**.
4. Inserire la chiave di sicurezza della rete (key).



La chiave di sicurezza della rete (key) è riportata sull'etichetta tra il cilindro per mangime e unità di azionamento. Alternativamente è anche possibile scansionare il codice QR 1 (vedere etichetta) per stabilire la connessione.

### Richiamo del sito web

5. Aprire il proprio browser web e inserire il seguente indirizzo web: **http://192.168.1.1**



Alternativamente è anche possibile scansionare il codice QR 2 (vedere etichetta) per aprire il software nel browser.

### Configurazione iniziale

6. Selezionare la lingua desiderata dal selettore di lingua e seguire le istruzioni per la configurazione iniziale.



È possibile scaricare le istruzioni dettagliate per il software tramite il codice QR sulla prima pagina o all'indirizzo **www.eheim.com**.

### Significato LED di stato

- Il LED di stato lampeggia con luce bianca: la rete viene cercata o creata
- Il LED di stato si accende con luce blu: la mangiatoia automatica si trova nel funzionamento master
- Il LED di stato si accende con luce verde: la mangiatoia automatica è collegata con un altro apparecchio EHEIMdigital

### Regolazione della quantità di mangime (☞G/H)

1. Regolare la quantità di mangime desiderata tramite il cursore ⑩ sull'unità cilindro.
2. Avviare un foraggiamento manuale per la verifica della quantità di mangime. A tale scopo poggiare il dito per 1 - 2 secondi sul pannello a sfioramento ⑪ fino a quando il LED di stato ⑬ inizia a lampeggiare.



Per determinare la quantità di mangime, inserire un foglio di carta bianco al di sotto.

### Comando senza connessione WLAN

1. Inserire l'alimentatore a commutazione a spina nella presa elettrica.
2. Azionare il pannello a sfioramento.  
Il cilindro per mangime ruota 1× e, da subito, automaticamente ogni 24 ore alla stessa ora.

Se si aziona il pannello a sfioramento una seconda volta entro un minuto, ogni 24°ore vengono eseguite 2 foraggiamenti alla stessa ora.



Per la cancellazione dell'ora e del numero di giri programmati, poggiare il proprio dito per più di circa accende 10 secondi sul pannello a sfioramento finché il LED di stato si accende in tutti i colori dell'arcobaleno.

## Manutenzione



### **PERICOLO! Scossa elettrica!**

- ▶ Prima di tutti i lavori di manutenzione, staccare l'alimentatore a commutazione la spina della mangiatoia automatica.



### **ATTENZIONE! Danni materiali.**

- ▶ Per la pulizia, non utilizzare oggetti duri o detergenti aggressivi.



Nelle sezioni successive sono descritti lavori di manutenzione che sono necessari per un funzionamento ottimale e privo di disturbi. Una manutenzione regolare prolunga la durata e assicura il funzionamento del filtro a circuito chiuso per un lungo periodo.

## Pulizia

1. Staccare l'alimentatore a commutazione la spina dalla presa elettrica.
2. Togliere la mangiatoia automatica dall'acquario.
3. Togliere l'unità cilindro dall'unità di azionamento.
4. Togliere il coperchio dal cilindro per mangime.
5. Pulire il coperchio e il cilindro per mangime sotto acqua corrente.
6. Pulire l'unità di azionamento con un panno asciutto e morbido.
7. Montare la mangiatoia automatica in ordine inverso.

## Messa fuori servizio e smaltimento

### Smaltimento



In caso di smaltimento dell'apparecchio, osservare le rispettive normative di legge.

Informazione sullo smaltimento di apparecchi elettrici ed elettronici nella comunità europea: All'interno dell'Unione Europea, lo smaltimento di apparecchi elettrici viene stabilito da norme nazionali che sono basate sulla direttiva UE 2012/19/UE sui rifiuti di apparecchiature elettriche ed elettroniche (RAEE). Di conseguenza, l'apparecchio non deve più essere smaltito insieme ai rifiuti comunali o domestici. L'apparecchio viene preso in consegna gratuitamente dai punti di raccolta o centri di riciclaggio comunali. L'imballaggio del prodotto è composto da materiali riciclabili. Questi devono essere smaltiti nel rispetto dell'ambiente e riciclati.

## Dati tecnici

<b>autofeeder+</b>		
<b>Tipo</b>	<b>3583</b>	
Livello di riempimento max ca.	125 ml / 4,23 fl oz	
Peso di riempimento min	5,0 g / 0,18 oz	
Peso di riempimento max	100 g / 5,29 oz	
Ingombri (L × H × P)	146,2 × 77,2 × 60,2 mm / 5,75 × 3,04 × 2,37 in	
<b>Alimentatore a commutazione la spina</b>		
<b>Tipo</b>	<b>7341218</b>	<b>7341248</b>
Spina	EUR	USA
Ingresso	100 – 240 V / 50/60 Hz / 0,4 A	100 – 240 V / 50/60 Hz / 0,5 A
Uscita	5 V CC / 1 A / 5 W	5 V CC / 1 A / 5 W

## Pezzi di ricambio

Vedi a pagina 3.

## Manual de instrucciones (traducción) Alimentador para acuarios wifi autofeeder+

### Indicaciones generales

#### Información sobre cómo utilizar el manual de instrucciones



- ▶ Antes de poner en marcha el aparato por primera vez, tiene que haber leído y entendido el manual de instrucciones.
- ▶ El manual de instrucciones es parte integrante del producto y se tiene que guardar en lugar seguro y accesible.
- ▶ Por eso, si traspasa el producto a otra persona entréguele también el manual de instrucciones.

#### Símbolos

En el aparato se utilizan los símbolos descritos a continuación.



Los aparatos solo pueden utilizarse en interiores para aplicaciones en acuarios.



El aparato posee la clase de protección III.



Este aparato ha sido autorizado con arreglo a las normas y directrices nacionales aplicables y es conforme con las normas de la UE.

En este manual de instrucciones se emplean los siguientes símbolos y advertencias:



**¡PELIGRO!**

Peligro derivado de un foco de peligro general que puede tener como consecuencia lesiones graves o la muerte.



**¡PELIGRO!**

Peligro de electrocución, que puede tener como consecuencia lesiones graves o la muerte.





**¡ADVERTENCIA!**

Peligro de lesiones o de otros riesgos para la salud.



**¡ATENCIÓN!**

Este símbolo indica que existe peligro de daños materiales.



Este símbolo señala información y recomendaciones útiles.

Presentación de las indicaciones:

- ▣ **A** Este símbolo remite a figuras, aquí a la Figura A.
- ▶ Este símbolo insta a realizar una acción.

## Ámbito de aplicación

EHEIM autofeeder+ es un alimentador para acuarios. Sirve para dispensar de forma automática piensos en copos y granulados convencionales. Se pueden programar hasta 8 procesos automáticos de alimentación al día. El nivel de llenado del depósito de alimentación se detecta mediante una escala integrada.

El aparato y los componentes contenidos en el volumen de suministro están diseñados para su uso en el ámbito privado y solo pueden utilizarse:

- en acuarios
- en espacios interiores
- conforme a lo especificado en los datos técnicos

Sobre el aparato rigen las siguientes restricciones:



- No es apto para su uso industrial o comercial

## Seguridad

Este aparato puede conllevar peligro para las personas y las cosas si se utiliza de forma indebida o no conforme con su finalidad de uso o si no se respetan las indicaciones de seguridad.

### Para su seguridad



- Mantenga el embalaje y las piezas pequeñas del producto lejos del alcance de los niños y de las personas que no son conscientes de sus acciones, puesto que su manipulación puede entrañar riesgos (¡peligro de asfixia!). Mantenga el aparato alejado de los animales.
- Este aparato no debe ser utilizado por personas (incluidos niños) con alguna disminución física, sensorial o mental, o bien sin experiencia o sin el conocimiento suficiente, a menos que sean vigiladas por otra persona responsable de su seguridad o hayan sido instruidas por ésta en el uso del aparato. Vigile a los niños para impedir que jueguen con el aparato.
- Solo para mercados europeos:  
Este aparato también puede ser utilizado por niños a partir de 3 años y por personas con disminución de sus facultades físicas, sensoriales o psíquicas o por personas inexpertas, siempre y cuando lo hagan bajo supervisión o se les haya instruido sobre la manipulación segura del aparato y sobre sus posibles riesgos. No deje que los niños jue-

guen con el aparato. La limpieza y el mantenimiento del aparato no pueden ser realizados por niños, a menos que lo hagan bajo supervisión.

- Antes de poner en marcha el aparato realice un examen visual para asegurarse de que no presenta daños, en especial el cable de red y la fuente de alimentación con el enchufe.
- No utilice el aparato si no funciona debidamente o si presenta algún daño.
- No utilice nunca el aparato con un cable de red o una fuente de alimentación dañados.
- El cable de red del aparato no se puede cambiar por otro. Si el cable se daña, se tiene que desechar la fuente de alimentación.
- Realice solo los trabajos descritos en este manual.
- Proteja el cable de red del calor, el aceite y las aristas cortantes.
- No realice nunca modificaciones técnicas en el aparato.
- Utilice únicamente accesorios y recambios originales para el aparato.
- Las reparaciones solo las puede llevar a cabo un servicio técnico oficial de EHEIM.
- Este producto contiene una pila de botón que no puede ser sustituida por el usuario y debe ser eliminada adecuadamente.



- Recomendamos proteger todos los aparatos eléctricos para acuarios mediante un dispositivo de protección diferencial con una sensibilidad nominal de 30 mA como máximo.
- Desconecte de la corriente todos los aparatos del acuario cuando no los utilice, antes de montar o desmontar algún componente y antes de realizar cualquier trabajo de limpieza y mantenimiento.
- Proteja los enchufes y tomas de corriente de la humedad. Haga un lazo antigoteo con el cable de red. De este modo evitará que el agua pueda resbalar por el cable hasta la toma de corriente y provocar un cortocircuito.
- Los datos eléctricos de la fuente de alimentación tienen que coincidir con los datos de la red eléctrica. Encontrará estos datos en la placa de características, en el embalaje o en este manual de instrucciones.
- Este aparato funciona sin conexión a tierra.
- Utilice solo la fuente de alimentación suministrada con el aparato. Si tiene que sustituirla, deberá utilizar la fuente de alimentación original de EHEIM, n.º ref.: 7341218 (para EE.UU.: solo 7341248).

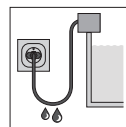

## Puesta en marcha

### Montaje del alimentador automático (☒A/B)

1. Conecte el depósito ② al motor ①.
2. Enchufe el conector ④ de la fuente de alimentación en la toma ③ de la parte inferior del motor.

### Instalación del alimentador automático: Acuarios cubiertos (☒C)

- i** · El alimentador automático no debe instalarse debajo de la tapa del acuario para evitar que el alimento se apelmace por el aire húmedo que entra.
  - Elija una superficie plana de la cubierta del acuario como lugar de instalación del alimentador automático, de modo que el alimento llegue libremente a la superficie del agua.
1. Retire la película protectora del punto de fijación ❶.
  2. Coloque el alimentador automático en la tapa del acuario.

### Instalación del alimentador automático: acuarios abiertos (☒D/E)

1. Fije la pinza ⑦ girando la tuerca de plástico ⑧ en el borde del vaso del acuario.
2. Conecte la placa ④ a la pinza en la posición correcta.
3. Retire la película protectora del punto de fijación ❶.
4. Coloque el alimentador automático sobre la placa.

### Llenado del depósito (☒F)

1. Separe el depósito del motor.
2. Retire la tapa ⑨ del depósito ⑩.
3. Rellene el depósito con pienso hasta la marca **max**.

**i** Utilice solo pienso en copos o granulado convencional. No se pueden utilizar los siguientes tipos de pienso o comida: copos grandes, sticks, pastillas, alimento congelado ni húmedo ni alimento vivo.

4. Coloque de nuevo la tapa.
5. Vuelva a conectar el depósito al motor.

## Uso con conexión WLAN

### Requisitos del sistema

Terminal compatible con WLAN (smartphone, tableta, portátil, etc.)

### Establecimiento de la red

1. Enchufe la fuente de alimentación a la toma de corriente. El LED de estado ⓘ del área táctil ⓘ se ilumina.



- El LED de estado se ilumina en blanco: El sistema busca y establece la red
- El LED de estado se ilumina en azul: Se ha establecido una nueva red (modo maestro)

### Conexión con red WLAN

2. Abra la configuración de red de su terminal (smartphone, tableta, portátil, etc.).
3. Conecte el terminal con la red WLAN (SSID) **EHEIM feeder XXXXXXXX**.
4. Introduzca la clave de seguridad de la red (Key).



Encontrará la clave de seguridad de red (Key) en la etiqueta que se encuentra entre el depósito y el motor. También puede escanear el código QR 1 (véase la etiqueta) para establecer la conexión.

### Acceso al sitio web

5. Abra el buscador e introduzca la siguiente dirección web: **http://192.168.1.1**



También puede escanear el código QR 2 (véase la etiqueta) para abrir el software en el navegador.

### Configuración inicial

6. Seleccione el idioma deseado de la lista y siga las instrucciones de la configuración inicial.



Puede descargar las instrucciones detalladas del software escaneando el código QR de la página del título o bien accediendo a **www.eheim.com**.

### Código del LED de estado

- El LED de estado se ilumina en blanco: El sistema busca y establece la red
- El LED de estado se ilumina en azul: El alimentador automático está en modo maestro
- El LED de estado se ilumina en verde: El alimentador automático está conectado a otro dispositivo EHEIMdigital

### Regulación de la cantidad de pienso (☒G/H)

1. Utilice el selector ⑩ del depósito para regular la dosificación del pienso.
2. Inicie un ciclo manual de alimentación para comprobar la cantidad regulada. Para ello pulse con el dedo el área táctil ② durante 1 - 2 segundos hasta que el LED de estado ③ parpadee.



Para comprobar la cantidad de pienso que sale del alimentador, coloque una hoja de papel blando debajo.

### Uso sin conexión WLAN

1. Enchufe la fuente de alimentación a la toma de corriente.
2. Accione el área táctil.  
El depósito gira 1x y a partir de ese momento, lo vuelve a hacer automáticamente a la misma hora, cada 24 horas.

Si acciona por segunda vez el área táctil en el espacio de un minuto, el alimentador dispensará el pienso 2 veces cada 24 horas.



Para borrar la hora programada y el número de giros, pulse el área táctil con el dedo durante más de 10 segundos hasta que el LED de estado se ilumine en todos los colores del arco iris.

### Mantenimiento



#### ¡PELIGRO! ¡Peligro de electrocución!

- ▶ Antes de realizar cualquier trabajo de mantenimiento, desconecte la fuente de alimentación del alimentador automático.



#### ¡ATENCIÓN! Riesgo de daños materiales.

- ▶ No utilice productos de limpieza agresivos ni objetos duros para realizar las labores de limpieza.



En los siguientes apartados se describen los trabajos de mantenimiento necesarios para garantizar un funcionamiento óptimo y sin incidencias del aparato. Un mantenimiento adecuado alarga la vida útil del filtro de recirculación y garantiza su correcto funcionamiento durante mucho tiempo.

## Limpieza

1. Extraiga la fuente de alimentación de la toma de corriente.
2. Retire el alimentador del acuario.
3. Separe el depósito del motor.
4. Separe la tapa del depósito.
5. Limpie la tapa y el depósito con abundante agua corriente.
6. Limpie el motor con un paño seco y suave.
7. Monte el alimentador siguiendo los pasos descritos en orden inverso.

## Puesta fuera de servicio y eliminación de residuos

### Eliminación de residuos



Si desecha el aparato tenga en cuenta las disposiciones legales aplicables sobre eliminación de residuos. Información sobre la eliminación de aparatos eléctricos y electrónicos en la Comunidad Europea: Dentro de la Comunidad Europea la eliminación de aparatos eléctricos está regulada por normativas nacionales que se basan en la Directiva 2012/19/UE sobre residuos de aparatos eléctricos y electrónicos. El aparato no puede, por tanto, desecharse con la basura doméstica, sino que tiene que llevarse a un punto de recogida de residuos o de reciclaje municipal. El embalaje del producto está compuesto de materiales reciclables, que deben desecharse y reciclarse de forma respetuosa con el medio ambiente.



## Datos técnicos

<b>autofeeder+</b>		
<b>Modelo</b>	<b>3583</b>	
Capacidad máxima aprox.	125 ml / 4,23 fl oz	
Peso del contenido mínimo	5,0 g / 0,18 oz	
Peso del contenido máximo aprox.	100 g / 5,29 oz	
Dimensiones (An × Al × L)	146,2 × 77,2 × 60,2 mm / 5,75 × 3,04 × 2,37 in	
<b>Fuente de alimentación</b>		
<b>Modelo</b>	<b>7341218</b>	<b>7341248</b>
Conector	EUR	EE. UU.
Entrada	100 – 240 V / 50/60 Hz / 0,4 A	100 – 240 V / 50/60 Hz / 0,5 A
Salida	5 V DC / 1 A / 5 W	5 V DC / 1 A / 5 W

## Recambios

Ver página 3.

## Manual de instruções (Tradução) Alimentador automático Wi-Fi para aquário autofeeder+

### Instruções gerais para o utilizador

#### Informações relativamente à utilização do manual de instruções



- ▶ Antes de colocar o aparelho pela primeira vez em funcionamento, o utilizador tem de ter lido e compreendido o manual de instruções na sua íntegra.
- ▶ O manual de instruções é parte integrante do produto, devendo ser bem guardado, de forma a estar sempre acessível.
- ▶ No caso de entregar o aparelho a terceiros, forneça também o presente manual de instruções.

#### Explicação dos símbolos

Os seguintes símbolos são utilizados no aparelho.



O aparelho só pode ser utilizado em espaços interiores para áreas de aplicação da aquariorfilia.



O aparelho possui o grau de proteção III.



O aparelho foi aprovado de acordo com as respetivas normas e diretivas nacionais, e corresponde às normas da UE.

Os seguintes símbolos e palavras de sinalização são utilizados neste manual de instruções.



#### **PERIGO!**

Perigo devido a uma fonte de perigo geral, que pode causar a morte ou danos físicos graves.



#### **PERIGO!**

Perigo devido a choque elétrico, que pode causar a morte ou danos físicos graves.



**AVISO!**

Aviso de potenciais danos físicos ou riscos para a saúde.



**CUIDADO!**

Aviso de perigo de danos materiais.



Indicação com informações e dicas úteis.

Informação sobre a apresentação:

- ☒ **A** Referência a uma figura, neste caso, à Figura A.
- ▶ É solicitado a tomar uma medida.

### Âmbito de aplicação

O EHEIM autofeeder+ é um alimentador automático para aquários. É adequado para a alimentação automática de flocos normais e de granulados de alimentação disponíveis comercialmente. Podem ser programadas até 8 alimentações por dia. O nível de enchimento do tambor de alimentação é detetado através de uma balança integrada.

O aparelho e todas as peças incluídas no volume de fornecimento destinam-se ao uso privado, podendo exclusivamente ser utilizados da seguinte forma:

- Para a área da aquariofilia
- em espaços interiores
- em conformidade com os dados técnicos

O aparelho tem as seguintes restrições:



- Não utilizar para fins comerciais ou industriais

## Segurança

Uma utilização incorreta do aparelho ou uma utilização não de acordo com a sua finalidade, ou o incumprimento das instruções de segurança, pode resultar em perigos para as pessoas e bens materiais.

### Para a sua segurança



- Mantenha a embalagem do aparelho e peças pequenas afastadas de crianças ou de pessoas que não tenham consciência dos seus atos, visto que pode representar um perigo (perigo de asfixia!). Mantenha-a também afastada de animais.
- Este aparelho não se destina à utilização por pessoas (incluindo crianças) com capacidades físicas, sensoriais ou mentais reduzidas, ou com experiência e conhecimentos insuficientes, a não ser que estejam a ser supervisionadas ou tenham sido instruídas acerca da utilização do mesmo por parte de uma pessoa responsável pela sua segurança. As crianças devem ser supervisionadas para garantir que não brinquem com o aparelho.
- Apenas para mercados europeus:  
Este aparelho pode ser utilizado por crianças com mais de 3 anos de idade, e por pessoas com capacidades físicas, sensoriais ou mentais reduzidas, ou com insuficiente experiência e/ou conhecimentos, desde que estejam a ser supervisionadas ou tenham sido instruídas

acerca da utilização segura do mesmo e entendam os perigos associados. As crianças não podem brincar com o aparelho. As crianças não podem limpar nem fazer a manutenção de utilizador ao aparelho, a não ser que estejam a ser supervisionadas.

- Antes de qualquer utilização, efetue uma inspeção visual e certifique-se de que o aparelho, em particular o cabo de rede e a fonte de alimentação com ficha, não apresentam danos.
- Não utilize o aparelho caso não esteja a funcionar corretamente ou esteja danificado.
- Nunca utilize o aparelho com um cabo de rede ou fonte de alimentação danificados.
- O cabo de rede deste aparelho não pode ser substituído. Em caso de danificação do cabo, a fonte de alimentação deve ser considerada sucata.
- Execute apenas os trabalhos descritos no presente manual.
- Proteja o cabo de rede de elevadas temperaturas, óleo e arestas afiadas.
- Nunca efetue alterações técnicas no aparelho.
- Utilize exclusivamente peças de substituição e acessórios originais para o aparelho.
- Quaisquer reparações só podem ser realizadas pelo serviço de assistência técnica da EHEIM.

- Este produto contém uma pilha tipo botão que não pode ser substituída pelo utilizador, a eliminação deve ser feita de forma adequada.



- Recomendamos que todos os aparelhos elétricos de aquários sejam protegidos através de um dispositivo diferencial residual com uma corrente diferencial residual nominal de, no máximo, 30 mA.
- Desligue sempre todos os aparelhos no aquário da rede elétrica quando não estão a ser utilizados, antes de montar ou desmontar componentes e antes de quaisquer trabalhos de manutenção e limpeza.
- Proteja a tomada e a ficha de rede contra humidade e água. Deixe obrigatoriamente o cabo de rede um pouco solto, formando uma curva de gotejamento. Isto evita que os pingos de água, que se encontram eventualmente no cabo, possam escorrer e entrar na tomada, causando assim um curto-circuito.
- Os dados elétricos da fonte de alimentação têm de estar em conformidade com os dados da rede elétrica. Estes dados podem ser consultados na placa de características, na embalagem ou no presente manual.
- Este aparelho é operado sem uma ligação à terra.

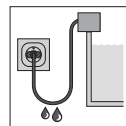

- Utilize exclusivamente a fonte de alimentação fornecida com o aparelho. Em caso de substituição deve ser utilizada apenas a fonte de alimentação original EHEIM n.º do artigo 7341218 (para EUA apenas 7341248).

### Colocação em funcionamento

#### Montar alimentador automático (☒A/B)

1. Coloque a unidade de tambor ② na unidade de acionamento ①.
2. Coloque a ficha ④ da fonte de alimentação de comutação por ficha na tomada ③ do lado inferior da unidade de acionamento.

#### Instalar alimentador automático – Aquários com cobertura (☒C)

- i** · O alimentador automático não deve ser instalado debaixo da cobertura do aquário para evitar a aglomeração do alimento devido ao ar húmido insuflado.
  - Escolha uma superfície plana da cobertura do aquário como local de instalação do alimentador automático, de modo a que o alimento atinja livremente a superfície da água.
1. Remova a película protetora do ponto de fixação de velcro ⑤.
  2. Coloque o alimentador automático na cobertura do aquário.

#### Instalar alimentador automático – aquários abertos (☒D/E)

1. Fixe o grampo ⑦ na borda do seu aquário rodando a porca de plástico ⑧.
2. Coloque a placa ⑥ na posição correta sobre o grampo.
3. Remova a película protetora do ponto de fixação de velcro ⑤.
4. Coloque o alimentador automático na placa.

#### Abastecer o tambor de alimentação (☒F)

1. Puxe a unidade de tambor da unidade de acionamento.
2. Retire a tampa ⑨ do tambor de alimentação ⑩.
3. Encha o tambor de alimentação com alimento até à marcação **max**.

**i** Utilize exclusivamente flocos normais ou granulado de alimentação. Os seguintes tipos de alimentação não devem ser utilizados: Flocos grandes, barras, comprimidos alimentares, alimentos congelados e húmidos ou alimentos vivos.

4. Volte a colocar a tampa.
5. Coloque a unidade de tambor novamente na unidade de acionamento.

## Operação com conexão WLAN

### Pré-requisito do sistema

Terminal compatível com WLAN (smartphone, tablet, notebook, etc.)

### Criar rede

1. Ligue a fonte de alimentação de comutação por ficha à tomada de rede. O LED de estado <sup>Ⓢ</sup> no campo tátil <sup>Ⓣ</sup> acende-se.

- i**
- O LED de estado pisca a branco: A rede é pesquisada ou criada
  - O LED de estado acende-se a azul: Foi criada uma nova rede (operação principal)

### Ligação à rede Wi-Fi

2. Abra as definições de rede do seu terminal (smartphone, tablet, notebook, etc.).
3. Ligue o terminal à rede WLAN (SSID) **EHEIM feeder XXXXXXXX**.
4. Introduza a chave de segurança da rede (Key).

**i** Encontrará a chave de segurança da rede (Key) na etiqueta entre o tambor de alimentação e a unidade de acionamento. Alternativamente, também pode digitalizar o código QR 1 (ver etiqueta) para estabelecer a ligação.

### Aceder ao site

5. Abra o seu navegador web e introduza o seguinte endereço web: **http://192.168.1.1**

**i** Alternativamente, também pode digitalizar o código QR 2 (ver etiqueta) para abrir o software no navegador.



## Configuração inicial

6. Selecione o idioma desejado a partir da seleção de idiomas e siga as instruções para a configuração inicial.

-  Pode descarregar instruções detalhadas para o software através do código QR na página principal ou em [www.eheim.com](http://www.eheim.com).

## Significado do LED de estado

- O LED de estado pisca a branco: A rede é pesquisada ou criada
- O LED de estado acende-se a azul: O alimentador automático está em operação principal
- O LED de estado acende-se a verde: O alimentador automático está ligado a outro dispositivo EHEIMdigital

## Ajuste da quantidade de alimentação (☒G/H)

1. Ajuste a quantidade de alimentação desejada utilizando a correção ① na unidade de tambor.
2. Inicie uma alimentação manual para verificar a quantidade de alimentação. Para o efeito, coloque o dedo no campo tátil ② durante 1 - 2 segundos até o LED de estado ③ piscar.

-  Coloque uma folha branca por baixo para determinar a quantidade de alimentação.

## Operação sem conexão WLAN

1. Ligue a fonte de alimentação de comutação por ficha à tomada de rede.
2. Pressione o campo tátil.  
O tambor de alimentação roda 1× e, a partir deste momento, automaticamente de 24 em 24 horas à mesma hora.

Se pressionar o campo tátil uma segunda vez no espaço de um minuto, são efetuadas 2 alimentações ao mesmo tempo a cada 24 horas.

-  Para apagar o tempo programado e o número de rotações, coloque o dedo no campo tátil durante mais de aprox. 10 segundos até o LED de estado acender em todas as cores do arco-íris.

## Manutenção



### PERIGO! Choque elétrico!

- ▶ Desligue a fonte de alimentação de comutação por ficha do alimentador automático antes de realizar qualquer trabalho de manutenção.



### CUIDADO! Danos materiais.

- ▶ Para fins de limpeza, nunca utilize objetos duros ou agentes de limpeza agressivos.



As secções que se seguem descrevem os trabalhos de manutenção necessários para um funcionamento otimizado e sem avarias. Uma manutenção regular prolonga a vida útil e assegura o funcionamento do filtro de fluxo contínuo durante um longo período de tempo.

## Limpar

1. Desligue a fonte de alimentação de comutação por ficha da tomada de rede.
2. Retire o alimentador automático do aquário.
3. Retire a unidade de tambor da unidade de acionamento.
4. Retire a tampa do tambor de alimentação.
5. Limpe a tampa e o tambor de alimentação sob água corrente.
6. Limpe a unidade de acionamento com um pano seco e macio.
7. Volte a montar o alimentador automático pela ordem inversa.

## Colocação fora de funcionamento e eliminação

### Eliminação



Na eliminação do aparelho, respeite as respetivas disposições legais aplicáveis.

Informações sobre a eliminação de equipamentos elétricos e eletrónicos na Comunidade Europeia: No território da Comunidade Europeia, a eliminação de equipamentos elétricos é controlada através de regulamentos nacionais, que se baseiam no Diretiva da União Europeia 2012/19/UE relativamente a resíduos de equipamentos elétricos e eletrónicos (REEE). Consequentemente, o aparelho não pode ser recolhido como resíduos domésticos ou urbanos. O aparelho pode ser entregue gratuitamente em centros de recolha ou de reciclagem municipais. A embalagem do produto é reciclável. Elimine a mesma de forma ecológica num ponto de reciclagem.

**Dados técnicos**

<b>autofeeder+</b>		
<b>Tipo</b>	<b>3583</b>	
Quantidade máx. enchimento aprox.	125 ml/4,23 fl oz	
Peso mín. de enchimento	5,0 g/0,18 oz	
Peso máx. de enchimento	100 g/5,29 oz	
Dimensões (L × A × P)	146,2 × 77,2 × 60,2 mm/5,75 × 3,04 × 2,37 pol	
<b>Fonte de alimentação de comutação por ficha</b>		
<b>Tipo</b>	<b>7341218</b>	<b>7341248</b>
Ficha	EUR	EUA
Entrada	100 – 240 V/50/60 Hz/0,4 A	100 – 240 V/50/60 Hz/0,5 A
Saída	5 V CC/1 A/5 W	5 V CC/1 A/5 W

**Peças de substituição**

Consulte a página 3.

## Gebruiksaanwijzing (vertaling) Aquarium wifi-voerapparaat autofeeder+

### Algemene instructies voor gebruikers

#### Informatie over het gebruik van de handleiding



- ▶ Voordat u het apparaat voor de eerste keer in gebruik neemt, moet u de bedieningshandleiding helemaal gelezen en begrepen hebben.
- ▶ Beschouw de bedieningshandleiding als een onderdeel van het product en bewaar de bedieningshandleiding zorgvuldig op een goed bereikbare plek.
- ▶ Voeg deze bedieningshandleiding bij als het apparaat aan een derde wordt overgedragen.

#### Betekenis van de symbolen

De volgende symbolen worden op het apparaat gebruikt.



Het apparaat mag alleen in binnenruimtes worden geplaatst voor gebruik voor aquariumdoeleinden.



Het toestel heeft beschermingsklasse III.



Het apparaat is toegelaten volgens de toepasselijke nationale voorschriften en richtlijnen en voldoet aan de EU-normen.

De volgende symbolen en signaalwoorden worden in deze bedieningshandleiding gebruikt.



#### **GEVAAR!**

Gevaar door een algemene gevarenbron met mogelijk ernstig lichamelijk letsel of de dood als gevolg.



#### **GEVAAR!**

Gevaar van elektrische schokken met mogelijke ernstige verwondingen of overlijden als gevolg.



**WAARSCHUWING!**

Waarschuwing voor mogelijke verwondingen of een gezondheidsrisico.



**VOORZICHTIG!**

Waarschuwing voor een risico op materiële schade.



Aanwijzing met nuttige informatie en tips.

Weergaveconventie:

- ☒ **A** Verwijzing naar een afbeelding, hier een verwijzing naar afbeelding A.
- ▶ Er wordt u gevraagd een handeling uit te voeren.

## Toepassingsgebied

De EHEIM autofeeder+ is een voerautomaat voor aquaria. Hij is geschikt voor het automatisch voederen van in de handel verkrijgbaar normaal vlokkenvoer en voedergranulaten. Tot 8 voedingen per dag kunnen worden geprogrammeerd. Het vulniveau van de toevoertrommel wordt gedetecteerd via een geïntegreerde waag.

Het apparaat en alle meegeleverde onderdelen zijn bestemd voor gebruik door particulieren en mogen alleen gebruikt worden:

- voor aquariumdoeleinden
- in binnenruimtes
- met inachtneming van de technische gegevens

Voor het apparaat gelden de volgende beperkingen:



- niet voor commerciële of industriële doelen gebruiken

## Veiligheid

Dit apparaat kan gevaren opleveren voor personen en zaken als het apparaat niet naar behoren of niet volgens bestemming wordt gebruikt of als de veiligheidsaanwijzingen niet worden opgevolgd.

### Voor uw veiligheid



- Houd de verpakking en kleine onderdelen van het apparaat buiten het bereik van kinderen of van personen, die zich niet bewust zijn van hun handelingen, omdat dit tot gevaren kan leiden (verstikkingsgevaar!). Van dieren verwijderd houden.
- Dit apparaat is niet bedoeld voor gebruik door mensen (inclusief kinderen) met verminderde fysieke, sensorische of mentale vermogens of een gebrek aan ervaring en kennis, tenzij deze onder toezicht staan of instructies krijgen over het gebruik van het apparaat door een persoon die verantwoordelijk is voor hun veiligheid. Kinderen moeten onder toezicht staan om ervoor te zorgen dat ze niet met het apparaat spelen.
- Alleen voor Europese markten:  
Dit apparaat kan worden gebruikt door kinderen vanaf 3 jaar en door personen met verminderde lichamelijke, zintuiglijke of geestelijke vermogens of gebrek aan ervaring en/of kennis als ze onder toezicht staan van een persoon die verantwoordelijk is voor hun veiligheid

of ze van deze persoon instructies hebben gekregen over hoe het apparaat op een veilige manier moet worden gebruikt en begrijpen wat de mogelijke gevaren zijn. Kinderen mogen niet met het apparaat spelen. Reiniging en gebruikersonderhoud mogen niet door kinderen uitgevoerd worden, tenzij zij daarbij onder toezicht staan.

- Controleer vóór gebruik visueel of het apparaat, en vooral ook het netsnoer en de voedingsadapter met stekker, onbeschadigd zijn.
- Gebruik het apparaat niet als het niet naar behoren werkt of als het beschadigd is.
- Gebruik het apparaat nooit met een beschadigd netsnoer of een beschadigde voedingsadapter.
- Het netsnoer van dit apparaat kan niet worden vervangen. Als de kabel beschadigd is, moet de voedingsadapter worden afgedankt.
- Voer alleen de werkzaamheden uit die in deze handleiding zijn beschreven.
- Bescherm het netsnoer tegen hitte, olie en scherpe randen.
- Voer nooit technische wijzigingen aan het apparaat uit.
- Gebruik alleen maar originele reserveonderdelen en toebehoren voor het apparaat.
- Reparaties mogen alleen maar worden uitgevoerd door een servicepunt van EHEIM.

- Dit product bevat een knoopcelbatterij die niet door de gebruiker kan worden vervangen en op de juiste manier moet worden afgevoerd na afdanking.



- Wij adviseren u alle elektrische aquariumapparaten via een aardlekschakelaar met een nominale foutstroom van maximaal 30 mA te beveiligen.
- Scheid principieel alle apparaten in het aquarium van het stroomnet, wanneer deze niet in gebruik zijn, voordat u onderdelen monteert of demonteert en vóór alle reinigings- en onderhoudswerkzaamheden.
- Bescherm het stopcontact en de stroomnet-stekker tegen vocht en nattigheid. Maak in ieder geval een druppellus met het netsnoer. Deze voorkomt dat evt. langs de kabel lopend water bij het stopcontact terechtkomt en kortsluiting veroorzaakt.
- De elektrische gegevens van de voedingsadapter moeten overeenkomen met de gegevens van het stroomnet. U vindt die gegevens op het typeplaatje, de verpakking of in deze handleiding.
- Dit apparaat wordt zonder aardaansluiting gebruikt.
- Gebruik alleen de voedingsadapter die met het toestel wordt meegeleverd. Als vervanging noodzakelijk is moet de originele EHEIM voedingsadapter art.nr. 7341218 (voor VS alleen 7341248) worden gebruikt.

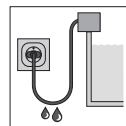



## Ingebruikname

### Voerautomaat monteren (⊠A/B)

1. Steek de trommeleenheid ② op de aandrijfeenheid ①.
2. Steek de stekker ④ van de stekkeradaptervoeding in de aansluiting ③ aan de onderzijde van de aandrijfeenheid.

### Automatische voerautomaat installeren - aquariums met deksel (⊠C)

- i** · De voerautomaat mag niet onder het aquariumdeksel worden geplaatst om klontering van het voer door ingeblazen vochtige lucht te voorkomen.
- Kies een vlak oppervlak van de aquariumafdekking als installatieplek voor de voerautomaat, zodat het voer vrij op het wateroppervlak terechtkomt.

1. Verwijder de beschermfolie van het klittenband bevestigingspunt ⑤.
2. Plaats de voerautomaat op het deksel van het aquarium.

### Voerautomaat installeren - open aquariums (⊠D/E)

1. Bevestig de klem ⑦ aan de rand van uw aquarium door de plastic moer ⑧ te draaien.
2. Steek de plaat ⑨ in de juiste positie op de klem.
3. Verwijder de beschermfolie van het klittenband bevestigingspunt ⑤.
4. Plaats de voerautomaat op de plaat.

### Vullen van de voertrommel (⊠F)

1. Trek de trommeleenheid van het aandrijfeenheid.
2. Neem het deksel ⑩ van de voertrommel ⑪.
3. Vul de voertrommel met voer tot aan de **max** marking.

- i** Gebruik uitsluitend normaal vlokkenvoer of voedergranulaat. De volgende soorten voer mogen niet worden gebruikt: grote vlokken, sticks, voedertabletten, diepvries- en vochtig voer of levend voer.



4. Plaats het deksel terug.
5. Steek de trommeleenheid terug op de aandrijfeenheid.

## Bediening via WLAN-verbinding

### Systemvereisten

Eindapparaat met WLAN-functionaliteit (smartphone, tablet, notebook, enz.)

### Netwerk instellen

1. Steek de stekker van de stekkeradaptervoeding in het stopcontact. De status-LED  in het touchveld  brandt.



- Status-LED knippert wit: Netwerk wordt gezocht of gecreëerd
- Status-LED brandt blauw: er is een nieuw netwerk aangemaakt (mastermode)

### Verbinding maken met Wi-Fi-netwerk

2. Open de netwerkinstellingen van uw eindapparaat (smartphone, tablet, notebook etc.).
3. Verbind het eindapparaat met het WLAN-netwerk (SSID) **EHEIM feeder XXXXXXXX**.
4. Voer de netwerkbeveiligingscode (Key) in.



U vindt de netwerkbeveiligingscode (Key) op het etiket tussen de voertrommel en de aandrijfeenheid. Als alternatief kunt u ook de QR-code 1 scannen (zie etiket) om de verbinding tot stand te brengen.

### Oproepen van de website

5. Open uw webbrowser en voer het volgende webadres in: **http://192.168.1.1**



Als alternatief kunt u ook de QR-code 2 scannen (zie etiket) om de software in de browser te openen.

### Initiële configuratie

6. Selecteer de gewenste taal in de taalkeuze en volg de instructies voor de eerste configuratie op.



Gedetailleerde instructies voor de software kunt u via de QR-code op de voorpagina of [www.eheim.com](http://www.eheim.com) downloaden.

### Betekenis Status-LED

- Status-LED knippert wit: Netwerk wordt gezocht of gecreëerd
- Status-LED brandt blauw: Voerautomaat is in mastermodus
- Status-LED brandt groen: Voerautomaat is verbonden met een ander EHEIMdigital-apparaat

### Voerhoeveelheid instellen (⊞G/H)

1. Stel de gewenste voerhoeveelheid in met de schuifregelaar ⑩ op de trommeleenheid.
2. Start een handmatige voeding om de voerhoeveelheid te controleren. Daartoe legt u uw vinger 1 - 2 seconden op het aanraakveld ② tot de status-LED ③ knippert.



Leg er een wit vel papier onder om de hoeveelheid voer te bepalen.

### Bediening zonder WLAN-verbinding

1. Steek de stekker van de stekkeradaptersvoeding in het stopcontact.
2. Bedien het aanraakscherm.  
De voertrommel draait 1× en vanaf nu automatisch eens per 24 uur op dezelfde tijd.

Als u binnen een minuut een tweede keer op het touch-veld drukt, worden er elke 24 uur 2 voedingen op hetzelfde tijdstip uitgevoerd.



Om de geprogrammeerde tijd en het aantal omwentelingen te wissen, houdt u uw vinger langer dan ca. 10 seconden op het touch-veld tot de status-LED in alle kleuren van de regenboog oplicht.

## Onderhoud



### **GEVAAR! Elektrische schok!**

- ▶ Trek de stekkeradapter van de voerautomaat uit het stopcontact alvorens onderhoudswerkzaamheden uit te voeren.



### **VOORZICHTIG! Risico op materiële schade.**

- ▶ Gebruik voor de reiniging geen harde voorwerpen of agressieve reinigingsmiddelen.



Hieronder worden onderhoudswerkzaamheden beschreven die nodig zijn voor optimaal en storingsvrij gebruik van het product. Regelmatig onderhoud leidt tot een langere levensduur en stelt de werking van het doorloopfilter over een lange periode veilig.

## Reinigen

1. Trek de stekker van de stekkeradapter uit het stopcontact.
2. Verwijder de voerautomaat van het aquarium.
3. Verwijder de trommeleenheid van het aandrijfeenheid.
4. Verwijder het deksel van de voertrommel.
5. Maak het deksel en de voertrommel schoon onder stromend water.
6. Reinig de aandrijfeenheid met een droge, zachte doek.
7. Zet de voerautomaat in omgekeerde volgorde in elkaar.

## Afdanking, als afval afvoeren en verwerken

### Afdanken en afvoeren/verwerken



Het apparaat moet aan het einde van de levensduur volgens de toepasselijke wettelijke voorschriften worden afgevoerd en verwerkt.

— Informatie over het verwijderen van elektrische en elektronische apparaten in de Europese Gemeenschap: Binnen de Europese Gemeenschap wordt de verwijdering van afgedankte elektrische apparaten gespecificeerd door nationale voorschriften op basis van de EU-richtlijn 2012/19 / EU voor oude elektronische apparaten (WEEE). Volgens deze richtlijn mag het apparaat niet meer als gewoon huishoudelijk afval worden afgevoerd. Het apparaat kan bij een inzamelpunt voor recycling van elektrische en elektronische apparaten worden ingeleverd. De verpakking van het product bestaat uit materialen die gerecycled kunnen worden. Verwijder deze op milieuvriendelijke wijze en lever ze in voor recycling.

## Technische gegevens

<b>autofeeder+</b>		
<b>Type</b>	<b>3583</b>	
Vulhoeveelheid max. ca.	125 ml / 4,23 fl oz	
Vulgewicht min.	5,0 g / 0.18 oz	
Max. vulgewicht	100 g / 5.29 oz	
Afmetingen (B×H×D)	146,2×77,2×60,2 mm / 5,75×3,04×2,37 in	
<b>Stekkeradaptervoeding</b>		
<b>Type</b>	<b>7341218</b>	<b>7341248</b>
Stekker	EUR	USA
Ingang	100 – 240 V / 50/60 Hz / 0,4 A	100 – 240 V / 50/60 Hz / 0,5 A
Uitgang	5 V DC / 1 A / 5 W	5 V DC / 1 A / 5 W

## Onderdelen

Zie pag. 3.

## Brugsanvisning (oversættelse) Akvarie wifi-foderautomat autofeeder+

### Generelle brugeranvisninger

#### Informationer til brug af driftsvejledningen



- ▶ Før produktet bruges første gang, skal betjeningsvejledningen være læst og forstået fuldstændigt.
- ▶ Betragt betjeningsvejledningen som en del af produktet, og opbevar den, så den er nem at finde igen.
- ▶ Lad betjeningsvejledningen følge med produktet, hvis det gives videre til andre.

#### Symbolforklaring

Følgende symboler anvendes på produktet.



Produktet må kun bruges indendørs til akvarieanvendelser.



Produktet har beskyttelsesklasse III.



Produktet er godkendt i henhold til de gældende nationale forskrifter og direktiver og svarer til EU-standarderne.

Følgende symboler og signalord anvendes i denne betjeningsvejledning.



#### **FARE!**

Generel fare med mulige personskader eller med døden som følge.



#### **FARE!**

Fare på grund af strømstød med mulige personskader eller med døden som følge.



**ADVARSEL!**

Advarsel mod en mulig personskade eller en sundhedsfarlig risiko.



**FORSIGTIG!**

Info om fare for materielle skader.



Henvisning til nyttige informationer og tips.

Visningssymboler:

- ▣ **A** Henvisning til en figur, her henvisning til figur A.
- ▶ Du opfordres til at udføre en handling.

## Anvendelsesområde

EHEIM autofeeder+ er en foderautomat til akvarier. Den er egnet til automatisk fodring af kommercielt almindeligt flagefoder og fodergranulat. Der kan programmeres op til 8 fodringer per dag. Via en indbygget vægt bliver fodertrugets fyldningsniveau registreret.

Produktet og alle dele, der er inkluderet i leveringsomfanget, er beregnet til privat brug og må udelukkende anvendes:

- til akvarieanvendelser
- i indendørs rum
- i overensstemmelse med de tekniske data

For produktet gælder følgende begrænsninger:

- må ikke anvendes til erhvervsmæssige eller industrielle formål



## Sikkerhed

Dette produkt kan forårsage risici for personer samt for materielle værdier, hvis produktet anvendes forkert eller ikke til det tiltænkte anvendelsesområde, eller hvis sikkerhedsanvisningerne ikke overholdes.

### For din sikkerhed



- Produktets emballage og små dele må ikke komme i nærheden af børn eller personer, der ikke er opmærksomme på deres handlinger, da der er fare for kvælning! Skal holdes på afstand af dyr.
- Dette produkt er ikke beregnet til brug for personer (inklusive børn) med reducerede fysiske, sensoriske eller psykiske evner, eller personer som har mangel på erfaringer og viden, medmindre de er under opsyn eller får anvisninger i brug af produktet af en person, som er ansvarlig for sikkerheden. Hold øje med børn, så det sikres, at de ikke leger med produktet.
- Kun til europæiske markeder:  
Dette produkt kan anvendes af børn fra 3 år samt af personer med reducerede fysiske, sensoriske eller mentale evner eller mangel på erfaring og/eller viden, hvis de er under opsyn eller oplært i sikker brug af produktet samt i de farer, der kan opstå i forbindelse med det. Børn må ikke lege med produktet. Rengøring og brugervedligeholdelse må ikke udføres af børn, medmindre de er under opsyn.



- Gennemfør en visuel kontrol inden brug for at sikre, at produktet er intakt specielt strømledning og strømforsyning med stik.
- Tag ikke produktet i brug, hvis det ikke fungerer rigtigt eller er defekt.
- Tag aldrig produktet i brug, hvis strømledningen eller strømforsyningen er defekt.
- Dette produkts strømledning kan ikke udskiftes. Hvis kablet er ødelagt, skal strømforsyningen bortskaffes.
- Udfør kun arbejde, som er beskrevet i denne vejledning.
- Beskyt strømledningen mod varme, olie og skarpe kanter.
- Foretag aldrig tekniske ændringer på produktet.
- Brug kun originale reservedele og tilbehør til produktet.
- Reparationer må udelukkende udføres af en EHEIM-serviceafdeling.
- Dette produkt har et knapcellebatteri, som ikke kan udskiftes af brugeren, og som skal bortskaffes korrekt.



- Vi anbefaler, at alle elektriske akvarieprodukter sikres med et fejlstrømsrelæ med en nominal reststrøm på maksimalt 30 mA.
- Afbryd principielt alle apparater i akvariet fra lysnettet, hvis de ikke anvendes, før dele monteres eller afmonteres, og før alle former for rengøring og vedligeholdelse.

- Beskyt stikkontakten og strømstikket mod fugt og væde. Læg altid strømledningen i form af en drypsløjfe. Denne forhindrer, at vand, der eventuelt løber langs ledningen, kan trænge ind i stikkontakten og derved forårsage en kortslutning.
- Strømforsyningsens elektriske data skal stemme overens med strømnettets data. Disse data kan findes på emballagens typeskilt eller i vejledningen.
- Dette produkt anvendes uden jordledning.
- Brug kun den strømforsyning, der hører til produktet. Skal strømforsyningen udskiftes, må kun en original EHEIM strømforsyning vare.-nr. 7341218 (for USA kun 7341248) anvendes.

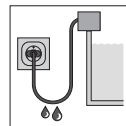

## Ibrugtagen

### Anbring foderautomaten (ⓐ/ⓑ)

1. Sæt trugenheden ② på driftsenheden ①.
2. Sæt stikket ④ af stikstrømforsyningen i stikkontakten ③ ved driftsenhedens underside.

### Monter foderautomat - akvarier med dæksel (ⓒ)

- i** · Foderautomaten må ikke monteres under akvariumdækslet for at undgå, at fodret klumper pga. den indblæste fugtige luft.
  - Brug en flad overflade af akvariumdækslet til anbringelsen af foderautomaten, så fodret frit kan flyde op til vandoverfladen.
1. Fjern beskyttelsesfilmen på sikringspunktet ⑤.
  2. Placér foderautomaten på akvariumdækslet.

### Montere foderautomat - åbne akvarier (☒D/E)

1. Fastgør klemmen ⑦ ved at dreje plastikmøtrikken ⑧ ved kanten af dit akvarie.
2. Sæt pladen ⑥ korrekt på klemmen.
3. Fjern beskyttelsesfilmen på sikringspunktet ⑤.
4. Placér foderautomaten på pladen.

### Fyld fodertruget (☒F)

1. Træk trugheden fra driftsenheden.
2. Tag låget ⑨ af fodertruget ⑩.
3. Fyld fodertruget **maks.** op til markeringen med foder.

**i** Brug udelukkende almindeligt flagefoder eller fodergranulat. Der må ikke bruges følgende typer af foder: Storfælder, sticks, fodertabletter, frost- og fugtfoder eller levende foder.

4. Sæt låget på.
5. Sæt trugheden tilbage på driftsenheden.

## Betjening med wifi-forbindelse

### Systemkrav

Wifi-aktiveret apparat (smartphone, tablet, notebook, etc.)

### Opret netværk

1. Sæt stikstrømforsyningen ind i stikkontakten. Status-LEDen ⑬ i touchscreenen ⑭ lyser.

- i**
- Status-LED blinker hvidt: Søger hhv. opretter netværk
  - Status-LED lyser blå: Et nyt netværk er blevet oprettet (mesterdrift)

### Forbinder med wifi-netværk

2. Åbn netværksindstillingerne på dit apparat (smartphone, tablet, notebook, etc.).
3. Forbind apparatet med wifi-netværket (SSID) **EHEIM feeder XXXXXXXX**.
4. Indtast netværkssikkerhedsnøglen (Key).

- i** Du kan finde netværkssikkerhedsnøglen på etiketten mellem fodertruget og driftsenheden. Alternativt kan du også scanne QR-koden 1 (se etiketten) til etablering af forbindelsen.

### Åbning af hjemmesiden

5. Åbn din webbrowser og indtast følgende webadresse: **http://192.168.1.1**

- i** Alternativt kan du også scanne QR-koden 2 (se etiketten) for at åbne softwaren in browseren.

### Konfiguration for første gang

6. Vælg det ønskede sprog i udvalget og følg anvisningerne for den første konfiguration.

- i** En omfattende anledning til softwaren kan du downloade via QR-koden på hjemmesiden eller via **www.eheim.com**.

### Betydning status-LED

- Status-LED blinker hvidt: Søger hhv. opretter netværk
- Status-LED lyser blå: Foderautomat er i mesterdrift
- Status-LED lyser grønt: Foderautomat er forbundet med et andet EHEIM digitalt apparat

### Regulér mængde af foder (⊞G/H)

1. Regulér den ønskede mængde af foder via skyderen ⊕ ved truget.
2. Begynd med en manuel fodring for at afprøve mængden af foder. Læg dertil din finger på touchscreenen i 1 – 2 sekunder, ⊕ indtil status-LEDen ⊞ blinker.

- i** Til bestemmelsen af mængden af foder læg et hvidt ark papir under.

## Betjening uden wifi-forbindelse

1. Sæt stikstrømforsyningen ind i stikkontakten.
2. Betjen touchscreenen.  
Fodertruget roterer 1× og fra nu af automatisk hver 24. time på samme tid.

Hvis du betjener touchscreenen endnu en gang indenfor et minut, bliver der foretaget 2 fodringer hver 24. timer på samme tid.

-  For at slette det indstillede klokkeslæt og roteringsantal læg din finger i mere end 10 sekunder på touchscreenen, indtil status-LED'en lyser op i alle regnbuens farver.

## Vedligeholdelse



### **FARE! Elektrisk stød!**

- ▶ Før du udfører vedligeholdelsesarbejde, skal du trække strømforsyningen til foderautomaten ud.



### **FORSIGTIG! Skade.**

- ▶ Brug ikke hårde genstande eller stærke rengøringsmidler til rengøring.



I de efterfølgende afsnit er vedligeholdelsesarbejdet beskrevet, som kræves for at opnå optimal og fejlfri drift. Regelmæssig vedligeholdelse forlænger levetiden og sikrer filterets funktion i lang tid.

## Rengøring

1. Træk stikstrømforsyningen ud af stikkontakten.
2. Tag foderautomaten fra akvariet.
3. Tag trugenheden fra driftsenheden.
4. Tag låget af fodertruget.
5. Rens låget og fodertruget under løbende vand.
6. Rens driftsenheden med en tør, blød klud.
7. Anbring foderautomaten i omvendt rækkefølge.

## Tage ud af brug og bortskaffelse

### Bortskaffelse



Overhold de gældende forskrifter i loven vedrørende bortskaffelse af apparatet.

Informationer om bortskaffelse af elektriske og elektroniske apparater i den Europæiske Union: Inden for den Europæiske Union er bortskaffelse af elektriske apparater reguleret af nationale regler, som er baseret på EU-direktivet 2012/19/EU om affald fra elektronisk udstyr (WEEE). Ifølge dette direktiv må produktet ikke længere bortskaffes med det kommunale affald eller husholdningsaffaldet. Produktet kan afleveres gratis på kommunale indsamlingssteder eller genbrugspladser. Produktemballagen består af materialer, som kan genbruges. Bortskaf produktemballagen miljøvenligt og aflever den til genbrug.

## Tekniske data

<b>autofeeder+</b>		
<b>Type</b>	<b>3583</b>	
Kapacitet maks. ca.	125 ml / 4,23 fl oz	
Min. påfyldningsvægt	5,0 g / 0,18 oz	
Maks. påfyldningsvægt	100 g / 5,29 oz	
Dimensioner (B × H × T)	146,2 × 77,2 × 60,2 mm / 5,75 × 3,04 × 2,37 in	
<b>Stikstrømforsyning</b>		
<b>Type</b>	<b>7341218</b>	<b>7341248</b>
Stik	EUR	USA
Indgang	100 – 240 V / 50/60 Hz / 0,4 A	100 – 240 V / 50/60 Hz / 0,5 A
Udgang	5 V DC / 1 A / 5 W	5 V DC / 1 A / 5 W

## Reserve dele

Se side 3.

## Bruksanvisning (översättning) Akvarium wifi-foderautomat autofeeder+

### Allmänna anvisningar

#### Information om användning av bruksanvisningen



- ▶ Innan du använder apparaten för första gången måste du ha läst igenom och förstått bruksanvisningen.
- ▶ Betrakta bruksanvisningen som del av produkten och förvara den på en säker och tillgänglig plats.
- ▶ Se till att denna bruksanvisning medföljer om apparaten överröks till tredje part.

#### Förklaring av symbolerna

Följande symboler finns på apparaten.



Apparaten får endast användas inomhus till akvarier.



Apparaten har skyddsklass III.



Apparaten har godkänts enligt gällande nationella föreskrifter och direktiv, och uppfyller gällande EU-standarder.

Följande symboler och signalord används i denna bruksanvisning.



#### **FARA!**

Fara från en allmän riskkälla som kan leda till allvarliga personskador eller dödsfall.



#### **FARA!**

Risk för elektrisk stöt som kan leda till allvarliga personskador eller dödsfall.



**VARNING!**

Varning för möjliga personskador eller hälsorisker.



**FÖRSIKTIG!**

Anvisning för risk för saskador.



Anvisning med användbar information och tips.

Andra symboler:

- ▣ **A** Referens till en bild, i detta fall till bild A
- ▶ Du uppmanas att agera.

## Användningsområde

EHEIM autofeeder+ är en foderautomat för akvarier. Den är lämplig för automatisk utfodring av normalt flingfoder och fodergranulat. Upp till åtta fordringar per dag kan programmeras in. En integrerad våg känner av nivån i fodertrumman.

Apparaten och alla delar som medföljer är avsedda för privat bruk och får endast användas:

- för akvarier
- inomhus
- med hänsyn till tekniska data

Apparaten har följande begränsningar:



- får inte användas för kommersiella eller industriella ändamål



## Säkerhet

Apparaten kan ge upphov till risker för människor och sakvärden om den används felaktigt eller i strid med användningsändamålet, eller om säkerhetsföreskrifterna inte följs.

### För din säkerhet



- Se till att apparatens förpackning och smådelar hålls utom räckhåll för barn och personer som inte är medvetna om sitt agerande. Förpackningen och smådelarna kan utgöra en fara (risk för kvävning). Förvaras utom räckhåll för djur.
- Denna apparat får inte användas av person (inkl. barn) med nedsatt fysisk, sensorisk eller mental förmåga eller brist på erfarenhet och kunskap, såvida de inte hålls under uppsikt eller en person som är ansvarig för deras säkerhet instruerar dem i hur de använder apparaten säkert samt om de risker som kan uppstå. Barn måste övervakas för att säkerställa att de inte leker med apparaten.
- Endast för europeiska marknader:  
Denna apparat kan användas av barn som är 3 år eller äldre samt av personer med nedsatt fysisk, sensorisk eller mental förmåga eller brist på erfarenhet och kunskap förutsatt att de hålls under uppsikt eller instrueras i hur de använder apparaten säkert samt de risker som kan uppstå. Barn får inte leka med apparaten. Barn får inte genomföra

ra rengöring eller användarunderhåll såvida de inte övervakas.

- Utför en okulärbesiktning före användning för att kontrollera att apparaten, särskilt nätkabeln och nätadaptern med stickkontakten, är intakta.
- Använd inte apparaten om den inte fungerar på avsett vis eller om den har skadats.
- Använd aldrig apparaten om nätkabeln eller nätadaptern är skadad.
- Elkabeln till denna apparat kan inte bytas ut. Om kabeln har skadats måste nätadaptern skrotas.
- Utför endast sådana arbeten som beskrivs i denna bruksanvisning.
- Skydda nätkabeln mot värme, olja och vassa kanter.
- Utför aldrig några tekniska ändringar på apparaten.
- Använd endast originalreservdelar och -tillbehör för apparaten.
- Reparationer får utföras enbart av ett EHEIM servicecenter.
- Denna produkt innehåller ett knappbatteri som inte kan bytas ut av användaren och som måste avfallshanteras enligt gällande föreskrifter.



- Vi rekommenderar att alla elektriska apparater till akvariet ansluts till en jordfelsbrytare vars dimensionerade felström uppgår till max. 30 mA.
- Koppla alltid loss samtliga apparater i akvariet från elnätet om de inte används, innan delar monteras in eller demonteras samt inför alla

rengörings- och underhållsarbeten.

- Skydda stickuttaget och stickkontakten mot fukt och väta. Skapa tvunget en droppslinga med nätkabeln. Denna ska förhindra att ev. vatten som löper längs med kabeln rinner in i stickuttaget och orsakar kortslutning.
- Nätadaptorns elektriska data måste stämma överens med elnätets data. Dessa anges på typskylten på apparaten, på förpackningen eller i denna bruksanvisning.
- Denna apparat drivs utan jordanslutning.
- Använd endast nätadaptorn som medföljer apparaten. Om reservdelar behövs måste originalnätadaptorn EHEIM art.-nr. 7341218 (för USA endast 7341248) användas.

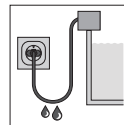

## Ta apparaten i drift

### Montera foderautomaten (☞A/B)

1. Sätt trumenheten ② på drivanordningen ①.
2. Anslut stickkontakten från ④ nätadaptorn till uttaget ③ på undersidan av drivanordningen.

### Installera foderautomaten – akvarier med lock (☞C)

- i** · För att undvika att klumpar bildas i fodret pga. att fuktigt luft sugts in, får foderautomaten inte installeras under akvarielocket.
  - Montera foderautomaten på att jämn yta på akvarielocket så att fodemängden kan fördelas fritt på vattenytan.
1. Ta av skyddsfolien från kardborrfästet ⑤.
  2. Placera foderautomaten på akvarielocket.

### Installera foderautomaten – öppna akvarier (D/E)

1. Fäst klämman ⑦ genom att vrida fast plastmuttern ⑧ på akvariets kant.
2. Sätt plattan ⑥ på rätt håll på klämman.
3. Ta av skyddsfolien från kardborrfästet ⑤.
4. Placera foderautomaten på plattan.

### Fylla på fodertrumman (F)

1. Dra av trumenheten från drivanordningen.
2. Ta av locket ② från fodertrumman ⑩.
3. Fyll fodertrumman med foder upp till markeringen **max**.

**i** Använd endast normalt flingfoder eller fodergranulat. Följande fodertyper får inte användas: storfingor, sticks, fodertabletter, frostfoder, fuktigt foder eller levande foder.

4. Sätt på locket igen.
5. Sätt tillbaka trumenheten på drivanordningen.

## Använd med WLAN-anslutning

### Systemförutsättningar

WLAN-kompatibel slutapparat (smarttelefon, pekplatta, bärbar dator osv)

### Skapa ett nätverk

1. Anslut nätadaptern till vägguttaget. Statuslysdioden ⑩ i pekfältet ⑫ lyser.

- i**
- Statuslysdioden blinkar vitt: Nätverket söks eller skapas
  - Statuslysdioden lyser blått: Ett nytt nätverk har skapats (masterdrift)

### Ansluta till WLAN-nätverk

2. Öppna nätverksinställningarna på ändutrustningen (smarttelefon, pekplatta, bärbar dator osv).
3. Anslut ändutrustningen till WLAN-nätverket (SSID) **EHEIM feeder XXXXXXXX**.
4. Ange nätverksnyckeln (key).

- i** Du hittar nätverksnyckeln (key) på etiketten mellan fodertrumman och drivanordningen. Alternativt kan du även skanna in QR-kod 1 (se etikett) för att ansluta.

### Öppna webbplatsen

5. Öppna din webbläsare och ange följande adress: **http://192.168.1.1**

- i** Alternativt kan du skanna in QR-kod 2 (se etikett) för att öppna programmet i din webbläsare.

### Första konfigurationen

6. Välj avsett språk i språklistan och följ instruktionerna för den första konfigurationen.

- i** En detaljerad beskrivning av programmet kan du hämta med QR-koden på titelsidan eller på **www.eheim.com**.

### Förklaring av statuslysdioden

- Statuslysdioden blinkar vitt: Nätverket söks eller skapas
- Statuslysdioden lyser blått: Foderautomaten är i masterdrift
- Statuslysdioden lyser grönt: Foderautomaten är ansluten till en annan EHEIMdigital-enhet

### Ställa in fodermängden (⊞G/H)

1. Ställ in avsedd fodermängd med reglaget ⊞ på trumheten.
2. Starta den manuella utfodringen för att kontrollera fodermängden. Håll fingret på pekfältet ⊞ i 1-2 sekunder tills statuslysdioden ⊞ blinkar.

- i** Lägg in ett vitt pappersark undertill för att bestämma fodermängden.

## Användning utan WLAN-anslutning

1. Anslut nätadaptern till vägguttaget.
2. Tryck på pekfältet.  
Fodertrumman roterar 1× och från och med nu automatiskt var 24:e timme vid samma tidpunkt.

Tryck på pekfältet en gång till inom en minut för att två utfodringar ska utföras vid samma tidpunkt var 24:e timme.

-  Lägg fingret på pekfältet längre än ca 10 sekunder för att radera den programmerade tidpunkten och varvtalet. Vänta tills statuslysdioden tänds i alla regnbågsfärger.

## Underhåll



### **FARA! Elektrisk stöt!**

- ▶ Koppla alltid loss nätadaptern innan underhåll utförs på foderautomaten.



### **FÖRSIKTIG! Risk för sakskador.**

- ▶ Använd inga hårda föremål eller aggressiva rengöringsmedel vid rengöring.



I nedanstående avsnitt beskrivs underhållsarbeten som krävs för en optimal och störningsfri drift. Regelbundet underhåll förlänger livslängden och garanterar att genomströmningsfiltret fungerar under längre tid.

## Rengöra apparaten

1. Dra ut nätadaptern ur vägguttaget.
2. Ta av foderautomaten från akvariet.
3. Ta av trumenheten från drivanordningen.
4. Ta av locket från fodertrumman.
5. Rengör locket och fodertrumman under rinnande vatten.
6. Rengör drivanordningen med en torr och mjuk duk.
7. Montera tillbaka foderautomaten i omvänd ordningsföljd.

## Ta apparaten ur drift samt avfallshandera apparaten

### Avfallshandera apparaten



Beakta gällande lagstadgade föreskrifter när apparaten ska avfallshanderas.

Information om avfallshandering av elektrisk och elektronisk utrustning i den europeiska gemenskapen: Inom den europeiska gemenskapen föreskrivs avfallshanderingen av elektriskt drivna utrustningar med nationella regleringar som baseras på EU-direktivet om avfall som utgörs av eller innehåller elektrisk och elektronisk utrustning (WEEE). Enligt detta direktiv får utrustningen inte kastas bland hushållssoporna. Utrustningen ska lämnas in till en kommunal återvinningsstation utan kostnad. Produktförpackningen består av återvinningsbara material. Avfallshandera dem på ett miljövänligt sätt och lämna in dem för materialåtervinning.

### Tekniska data

autofeeder+		
<b>Typ</b>	<b>3583</b>	
Fyllningsmängd max. ca.	125 ml / 4,23 fl oz	
Fyllningsvikt min.	5,0 g / 0,18 oz	
Fyllningsvikt max.	100 g / 5,29 oz	
Mått (B × H × D)	146,2 × 77,2 × 60,2 mm / 5,75 × 3,04 × 2,37 in	
<b>Nätadapter</b>		
<b>Typ</b>	<b>7341218</b>	<b>7341248</b>
Stickkontakt	EUR	USA
Ingång	100 – 240 V / 50/60 Hz / 0,4 A	100 – 240 V / 50/60 Hz / 0,5 A
Utgång	5 V DC / 1 A / 5 W	5 V DC / 1 A / 5 W

### Reservdelar

Se sid. 3.

## Bruksanvisning (oversettelse) wifi-foringsautomat for akvarium autofeeder+

### Generelle instruksjer for brukeren

#### Informasjon om bruken av bruksanvisningen



- ▶ Før du tar i bruk apparatet for første gang, er det viktig at du har lest og forstått hele bruksanvisningen.
- ▶ Bruksanvisningen er en del av produktet, det er derfor viktig at du tar vare på den og oppbevarer den lett tilgjengelig.
- ▶ La bruksanvisningen følge produktet om du overlater det til tredjepersoner.

#### Forklaring av symbolene

Følgende symboler brukes på apparatet:



Apparatet skal kun brukes til akvaristiske bruksområder innendørs.



Apparatet har risikoklasse III.



Apparatet er godkjent i samsvar med gjeldende nasjonale forskrifter og retningslinjer og oppfyller kravene i EU-standardene.

Følgende symboler og signalord brukes i denne bruksanvisningen.



#### **FARE!**

Fare gjennom en allmenn farekilde med mulige alvorlige personskader eller i verste fall døden.



#### **FARE!**

Fare for elektrisk støt med mulige alvorlige personskader eller i verste fall døden.





**ADVARSEL!**

Advarsel om mulige personskader eller helsrerisiko.



**FORSIKTIG!**

Merknad om risiko for materielle skader.



Merknad med nyttige opplysninger og tips.

Konvensjon for visning:

- ▣ **A** Henvisning til en figur, her henvisning til figur A.
- ▶ Du oppfordres til å utføre en handling.

### Bruksområde

EHEIM autofeeder+ er en foringsautomat for akvarier. Den egner seg til automatisk foring av vanlig flakfor og for i granulatform. Det kan programmeres inntil 8 foringer per dag. Ved hjelp av en integrert vekt registreres nivået i fortrommelen.

Apparatet og alle deler som er inkludert i leveransen er kun tenkt til privat bruk, og skal utelukkende brukes til:

- til akvaristiske formål
- innendørs
- i samsvar med de tekniske data

Følgende begrensninger gjelder for apparatet:



- skal ikke brukes i næringsøyemed eller til industrielle formål

## Sikkerhet

Dette apparatet kan utgjøre farer for personer og eiendeler, hvis apparatet brukes ikke brukes tilsvarende tiltenkt bruk, eller hvis sikkerhetsmerknadene ikke følges.

### Av hensyn til din sikkerhet



- Apparatets emballasje og små deler må ikke falle i hendene på barn eller personer som ikke er seg bevisst sine handlinger, ettersom det kan utgå risikoer fra den (fare for kvelning!). Skal holdes på avstand fra dyr.
- Dette apparatet er ikke beregnet på å brukes av personer (herunder også barn) med reduserte fysiske, sensoriske eller mentale evner, eller med manglende erfaring og kunnskaper, med mindre bruken skjer under tilsyn, eller dersom personene er blitt instruert i bruken av apparatet av en person som er ansvarlig for sikkerheten. Barn bør holdes under tilsyn, for å sikre at de ikke leker med apparatet.
- Kun for det europeiske markedet:  
Dette apparatet kan brukes av barn over 3 år og av personer med reduserte fysiske, sensoriske eller mentale evner eller mangel på erfaring og/eller kunnskaper, forutsatt at de blir overvåket eller instruert i sikker bruk av apparatet, og forutsatt at de har forstått risikoene som er forbundet med det. Barn må ikke leke med apparatet. Rengjøring

og bruk/vedlikehold får ikke gjennomføres av barn, unntatt hvis de er under oppsyn.

- Utfør en visuell kontroll før bruk, slik at du er sikker på at apparatet, særlig strømkabel og nettadapter med støpsel, er uten skader.
- Ikke bruk apparatet dersom det ikke fungerer forskriftsmessig, eller dersom det finnes skader på det.
- Du må aldri bruke apparatet når strømkabelen eller nettadapteren er skadet.
- Apparats strømkabel kan ikke skiftes ut. Ved skader på kabelen må nettadapteren kasseres.
- Du må bare utføre arbeider som er beskrevet i denne bruksanvisningen.
- Utsett ikke strømkabelen for varme, olje og skarpe kanter.
- Ikke utfør tekniske endringer på apparatet.
- Bruk kun originale reservedeler og tilbehør.
- Reparasjoner skal kun utføres av EHEIM service.
- Dette produktet inneholder et knappcellebatteri som brukeren ikke kan skifte ut selv, og som må avfallshåndteres forskriftsmessig.



- Vi anbefaler å sikre alle elektriske apparater for akvarium med jordfeilbryter med nominell feilstrøm på maksimalt 30 mA.
- Du må prinsipielt koble alle apparatene i akvariet fra strømmettet når de ikke er i bruk, før du monterer eller demonterer deler og før alle

arbeider med rengjøring og vedlikehold.

- Stikkontakt og støpsel må ikke utsettes for fuktighet og væte. Det er tvingende nødvendig å danne en “dryppsløyfe” med strømkabelen. Dette hindrer at vann som ev. renner langs kabelen, kommer fram til stikkkontakten og dermed forårsaker kortslutning.
- Nettadapterens elektriske data må stemme overens med strømnettets data. Du finner disse data på merkeplaten, emballasjen eller i denne bruksanvisningen.
- Dette apparatet brukes uten jordkobling.
- Du må kun bruke den nettadapteren som fulgte med apparatet. Ved behov for utskiftning må original EHEIM nettadapter art.nr. 7341218 (for USA kun 7341248) brukes.

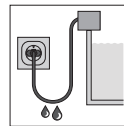

## Komme i gang

### Montering av foringsautomaten (☒A/B)

1. Stikk trommelenheten ② inn på drivenheten ①.
2. Stikk nettdelens plugg ④ inn i stikkkontakten ③ på undersiden av drivenheten.

### Installere foringsautomaten – akvarier med deksel (☒C)

- Foringsautomaten må ikke installeres under akvariets deksel, slik at man unngår at foret klumper seg på grunn av den fuktige luften som blåses inn.
- Velg en jevn flate på akvariets deksel som plassering for foringsautomaten, slik at formengden faller fritt ned på vannoverflaten.

1. Fjern beskyttelsesfolien for festepunktet for borrelåsen ⑤.
2. Plasser foringsautomaten på akvariets deksel.

### Installere foringsautomat – åpne akvarier (D/E)

1. Fest klemmen ⑦ på akvariets bassengkant ved å vri på plastmutteren ⑧.
2. Stikk platen ④ inn på klemmen så den sitter korrekt.
3. Fjern beskyttelsesfolien for festepunktet for borrelåsen ⑤.
4. Plasser foringsautomaten på platen.

### Fylle foringstrømmelen (F)

1. Trekk trommelenheten av drivenheten.
2. Ta lokket ⑨ av foringstrømmelen ⑩.
3. Fyll foringstrømmelen med for opp til **max**-merket.

**i** Bruk kun vanlig flakfor eller for i granulatform. Det er ikke tillatt å bruke følgende fortyper: Store flak, sticks, fortabletter, frosset eller fuktig for eller levende for.

4. Sett lokket på igjen.
5. Stikk trommelenheten inn på drivenheten igjen.

## Betjening med WLAN-forbindelse

### Krav til systemet

Mobil enhet med WLAN-kapasitet (smarttelefon, nettbrett, notebook osv.)

### Opprette nettverk

1. Plugg nettdelen inn i stikkkontakten. Status-LED ⑬ i berøringsknappen ⑭ lyser.

- i**
- Status-LED blinker hvitt: Nettverk søkes eller opprettes.
  - Status-LED lyser blått: Nytt nettverk ble opprettet (mastermodus)

### Koble til WLAN-nettverk

2. Åpne nettverksinnstillingene på den mobile enheten (smarttelefon, nettbrett, notebook osv.).
3. Koble den mobile enheten til WLAN-nettverket (SSID) **EHEIM feeder XXXXXXXX**.
4. Tast inn sikkerhetskoden for nettverket (Key).

 Du finner sikkerhetskoden for nettverket (Key) på etiketten mellom foringstrømmelen og drivenheten. Alternativt kan du også skanne QR-kode 1 (se etiketten) for å koble opp forbindelsen.

### Åpne nettsiden

5. Åpne nettleseren og tast inn følgende internettadresse: **http://192.168.1.1**

 Alternativt kan du også skanne QR-kode 2 (se etiketten) for å åpne programvaren i nettleseren.

### Første konfigurasjon



6. Velg ønsket språk i språkvalget og følg instruksjonene for første konfigurasjon.

 Du kan laste ned en detaljert veiledning for programvaren med QR-koden på forsiden eller under **www.eheim.com**.

### Betydning til status-LED

- Status-LED blinker hvitt: Nettverk søkes eller opprettes.
- Status-LED lyser blått: Foringsautomaten er i mastermodus
- Status-LED lyser grønt: Foringsautomaten er koblet til et annet EHEIMdigital-apparat

### Innstilling av mengde for (Ⓜ/G/H)

1. Still inn ønsket mengde for med skyverer  på trommelenheten.
2. Start en manuell foring for å kontrollere mengden for. La da fingeren hvile i 1-2 sekunder på berøringsknappen , helt til status-LED  blinker.

 Legg ett hvitt papirark under for å fastslå mengde for.

## Betjening uten WLAN-forbindelse

1. Plugg nettdelen inn i stikkontakten.
2. Trykk på berøringsknappen.  
Foringstrømmelen dreier seg 1× og deretter automatisk på samme tid hver 24. time.

Hvis du innen ett minutt trykker en gang til på berøringsknappen, utføres det 2 foringer på samme tid hver 24. time.

-  For å slette programmert klokkeslett og antall omdreininger lar du fingeren hvile i mer enn ca. 10 sekunder på berøringsknappen, helt til status-LED lyser i alle regnbuens farger.

## Vedlikehold



### **FARE! Elektrisk støt!**

- ▶ Trekk alltid ut foringsautomatens nettdel før det skal utføres arbeid med vedlikehold.



### **FORSIKTIG! Materielle skader.**

- ▶ Ikke bruk harde gjenstander eller aggressive rengjøringsmidler til rengjøringen.



I de følgende avsnittene beskrives vedlikeholdsarbeider som er nødvendige for optimal og feilfri bruk. Regelmessig vedlikehold forlenger levetiden og sikrer funksjonen til gjennomgangsfilteret i lang tid.

## Rengjøring

1. Trekk nettdelen ut av stikkontakten.
2. Fjern foringsautomaten fra akvariet.
3. Ta trommelenheten av drivenheten.
4. Ta lokket av foringstrømmelen.
5. Rengjør lokket og foringstrømmelen under rennende vann.
6. Rengjør drivenheten med en tørr, myk klut.
7. Monter foringsautomaten i motsatt rekkefølge.

## Ta apparatet ut av drift og kassere det

### Kassering



Overhold gjeldende lovfestede forskrifter når du skal sende apparatet inn til avfallsbehandling. Informasjon om avfallsbehandling av elektrisk og elektronisk utstyr i Det europeiske fellesskap: Innenfor Det europeiske fellesskap regulerer nasjonale forskrifter på grunnlag av EU-direktiv 2012/19/EC og utbrukt elektrisk og elektronisk utstyr (WEEE) hvordan elektrisk drevne apparater skal avfallsbehandles. I henhold til dette er det ikke lenger tillatt å kaste apparatet i kommunalt avfall eller husholdningsavfall. Apparatet kan returneres gratis ved kommunale avfallmottak. Produktemballasjen kan resirkuleres. Kast dem på miljøvennlig måte og tilbakefør dem til gjenbruksstasjonen.

## Tekniske data

<b>autofeeder+</b>		
<b>Type</b>	<b>3583</b>	
Fyllmengde, maks. ca.	125 ml / 4,23 fl oz	
Fyllvekt, min.	5,0 g / 0,18 oz	
Fyllvekt, maks.	100 g / 5,29 oz	
Mål (B × H × D)	146,2 × 77,2 × 60,2 mm / 5,75 × 3,04 × 2,37 in	
<b>Nettdel</b>		
<b>Type</b>	<b>7341218</b>	<b>7341248</b>
Plugg	EUR	USA
Inngang	100 – 240 V / 50/60 Hz / 0,4 A	100 – 240 V / 50/60 Hz / 0,5 A
Utgang	5 V DC / 1 A / 5 W	5 V DC / 1 A / 5 W

## Reservedeler

Se side 3.



## Käyttöohje (käännös) Akvaarion wifi-automaattinen syöttölaite+

### Yleisiä käyttöohjeita

#### Tietoja Käyttöohjeen käyttöön



- ▶ Ennen kuin otat laitteen ensimmäisen kerran käyttöön, täytyy käyttöohje lukea ja ymmärtää täysin.
- ▶ Pidä käyttöohjetta tuotteen osana ja säilytä sitä hyvin ja saavutettavissa.
- ▶ Liitä tämä käyttöohje mukaan laitteen luovutuksessa kolmannelle osapuolelle.

#### Symboliselitys

Laitteella käytetään seuraavia symboleja.



Laitetta saa käyttää akvaariokäyttöön vain sisätiloissa.



Laitte kuuluu suojausluokkaan III.



Laitte on hyväksytty asianomaisten kansallisten määräysten ja direktiivien mukaan ja vastaa EU-normeja.

Tässä käyttöohjeessa käytetään seuraavia symboleja ja merkisanoja.



#### **VAARA!**

Yleisestä vaaralähteestä aiheutuva vaara, joka voi johtaa vakavaan fyysiseen loukkaantumiseen tai kuolemaan.



#### **VAARA!**

Sähköiskun vaara, jonka seurauksena on mahdollinen vakava kehon vamma tai kuolema.



**VAROITUS!**

Varoitus mahdollisesta kehon vammasta tai terveydellisestä riskistä.



**VARO!**

Esinevahinkojen vaaraan liittyvä ohje.



Ohje hyödyllisten tietojen ja vinkkien kanssa.

Esityssopimus:

- ☒ **A** Viittaus kuvaan, tässä viittaus kuvaan A.
- ▶ Sinua pyydetään toimimaan.

## Käyttöalue

EHEIM autofeeder+ on automaattinen syöttölaite akvaarioille. Se soveltuu kaupallisesti saatavien normaalien hiutalesyötteiden ja rehurakeiden automaattiseen syöttämiseen. Jopa 8 ruokintaa päivässä voidaan ohjelmoida. Syöttöruumun täyttötaso tunnistetaan integroidulla asteikolla.

Laite ja kaikki toimituslaajuuteen sisältyvät osat on tarkoitettu käyttöön yksityisellä alueella, ja sitä saa käyttää vain:

- akvaariotarkoituksiin
- sisätiloissa
- noudattamalla teknisiä tietoja

Laitteeseen pätevät seuraavat rajoitukset:

- älä käytä kaupallisiin tai teollisiin tarkoituksiin



## Turvallisuus

Tästä laitteesta voi tulla vaaroja henkilöille ja esinearvoille, jos laitetta käytetään asiaankuulumattomasti, tai ei käyttötarkoitusta vastaten, tai jos turvallisuusohjeita ei huomioida.

### Turvallisuuttasi varten



- Laitteen pakkaus ja pienet osat eivät saa päästä lasten tai ihmisten käsiin, jotka eivät ole tietoisia teoistaan, koska se voi aiheuttaa vaaran (tukehtumisvaara!). Pidä kaukana eläimistä.
- Tätä laitetta ei ole tarkoitettu sellaisten henkilöiden (mukaan lukien lapset) käyttöön, joiden fyysiset, sensoriset tai henkiset kyvyt ovat heikentyneet tai joilla ei ole kokemusta tai tietoa, ellei heitä valvota tai heitä ole opastettu käyttämään laitetta heidän turvallisuudestaan vastaavalta henkilöltä. Lapsia on valvottava, jotta he eivät leiki laitteella.
- Vain Euroopan markkinoille:  
Tätä laitetta voivat käyttää vähintään 3 vuoden ikäiset lapset sekä henkilöt, joilla on vähentyneitä fyysisiä, aistimuksellisia tai henkisiä kykyjä tai puute kokemuksesta ja/tai tietämyksestä, jos heitä valvotaan tai on koulutettu laitteen turvallisen käyttöön, ja he ovat ymmärtäneet siitä koituvat vaarat. Lapset eivät saa leikkiä laitteen kanssa. Lapset eivät saa suorittaa puhdistusta eikä käyttäjän huoltoa, vaikka heitä valvottaisiinkin.

- Suorita ennen käyttöä silmämääräinen tarkistus varmistaaksesi, että laite, erityisesti verkkokaapeli ja verkko-osa pistokkeen kanssa, ovat vahingoittumattomia.
- Älä käytä laitetta, jos se ei toimi asianmukaisesti, tai jos se on vahingoittunut.
- Älä milloinkaan käytä laitetta vahingoittuneen verkkokaapelin tai verkko-osan kanssa.
- Tämän laitteen verkkokaapelia ei voida vaihtaa. Kaapelin vaurioitessa verkko-osa on romutettava.
- Suorita vain töitä, jotka on kuvattu tässä käyttöohjeessa.
- Suojaa verkkokaapelia kuumuudelta, öljyltä ja teräviltä reunoilta.
- Älä milloinkaan tee laitteeseen teknisiä muutoksia.
- Käytä vain laitteen alkuperäisvaraosia ja varusteita.
- Korjauksia saa suorittaa vain EHEIM-huoltopiste.
- Tämä tuote sisältää nappipariston, joka ei ole käyttäjän vaihdettavissa, ja se on hävitettävä asianmukaisesti.



- Suosittelemme kaikkien akvaarion sähkölaitteiden suojaamista vuotovirtasuojalaitteella, jonka suurin mitoitusvuotovirta on enintään 30 mA.
- Ennen osien asentamista ja purkamista erota aina kaikki akvaarioissa olevat laitteet sähköverkosta, jos niitä ei käytetä, ja ennen kaikkia puhdistus- ja huoltotöitä.

- Suojaa pistorasia ja verkkopistoke kosteudelta ja märkyydeltä. Muista ehdottomasti tehdä tippasilmukka virtajohtoa käyttäen. Tämä estää mahdollisesti kaapelia pitkin juoksevan veden joutumisen pistorasiaan ja siten oikosulun aiheuttamisen.
- Verkko-osan sähkötietojen täytyy täsmätä virtaverkon tietojen kanssa. Löydät nämä tiedot tyyppikilvestä, pakkauksesta tai tästä ohjeesta.
- Tätä laitetta käytetään ilman maadoitusliitäntää.
- Käytä vain laitteen mukana toimitettua verkko-osaa. Alkuperäistä EHEIM-verkko-osaa Tuotenro. 7341218 (vain Yhdysvalloissa 7341248) täytyy käyttää.

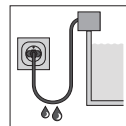

## Käyttöönotto

### Syöttölaitteen asentaminen (☒ A/B)

1. Aseta rumpuyksikkö ② käyttöyksikön päälle ①.
2. Työnnä pistoke ④ pistokkeen kytkentävirtilähteen pistorasiaan ③ käyttöyksikön alapuolella.

### Asenna automaattinen syöttölaite - akvaariot kannen kanssa (☒ C)

- **i** Automaattista syöttölaitetta ei saa asentaa akvaarion kannen alle, jotta estetään rehun kasaantuminen kostean ilman puhaltamisen vuoksi.
  - Valitse tasainen pinta akvaarion kannessa automaattisen syöttölaitteen asennuspaikaksi, jotta rehun määrä osuu vapaasti veden pintaan.
1. Poista suojakalvo tarranauhan kiinnityskohdasta ⑤.
  2. Aseta automaattinen syöttölaite akvaarion kannelle.

### Asenna automaattinen syöttölaite - avoimet akvaariot (D/E)

1. Kiinnitä pidike ⑦ kääntämällä muovimutteria⑧ akvaarion reunalla.
2. Aseta levy paikalleen ⑥ oikeassa asennossa terminaalin.
3. Poista suojakalvo tarranauhan kiinnityskohdasta ⑤.
4. Aseta automaattinen syöttölaite levyille.

### Täytä syöttörumpu (F)

1. Vedä rumpuysikkö irti käyttöyksiköstä.
2. Poista kansi ② syöttörummusta⑩.
3. Täytä syöttörumpu syötöllä **max**-merkkiin asti.

**i** Käytä vain tavallisia hiutaleita tai ruokarakeita. Seuraavia rehutyyppejä ei saa käyttää: Suuret hiutaleet, tikkuja, rehuvalmisteita, pakastettua ja kosteaa ruokaa tai elävää ruokaa.

4. Laita kansi takaisin.
5. Aseta rumpuysikkö takaisin käyttöyksikön päälle.

## Käyttö WLAN-yhteydellä

### Järjestelmävaatimus

WLAN-yhteensopiva päätelaite (älypuhelin, tabletti, muistikirja jne.)

### Verkon luominen

1. Kytke virtalähde verkkopistorasiaan Tila-LED ③ kosketuskentässä⑫ palaa.

**i** · Tila-LED vilkkuu valkoisena: Verkkoa haetaan tai luodaan  
· Tila-LED palaa sinisenä: Uusi verkko on luotu (pääkäyttö)

### Yhdistä WLAN-verkkoon

2. Avaa päätelaitteen verkkoasetukset (älypuhelin, tabletti, muistikirja jne.).
3. Yhdistä päätelaite WLAN-verkkoon (SSID) **EHEIM feeder XXXXXXXX**.
4. Kirjoita verkon suojausavain (Key).

-  Verkon suojausvain (key) on tarrassa syöttörummun ja käyttöyksikön välillä. Vaihtoehtoisesti voit myös skannata QR-koodin 1 (katso tarra) yhteyden muodostamiseksi.

### Siirry verkkosivustolle

5. Avaa selain ja kirjoita seuraava verkko-osoite: **http://192.168.1.1**

-  Vaihtoehtoisesti voit myös skannata QR-koodin 2 (katso tarra) avataksesi ohjelmiston selaimessa.

### Alkuasetukset

6. Valitse haluamasi kieli kielivalinnasta ja noudata alkuasetuksia koskevia ohjeita.

-  Lataa yksityiskohtaiset ohjeet ohjelmistolle QR-koodin avulla etusivulta tai osoitteesta **www.eheim.com**.

### Tila-LED-merkkivalon merkitys

- Tila-LED vilkkuu valkoisena: Verkkoa haetaan tai luodaan
- Tila-LED palaa sinisenä: Automaattinen syöttölaite on pääkäytössä
- Tila-LED palaa vihreänä: Automaattinen syöttölaite on kytketty toiseen EHEIMdigital-laitteeseen

### Säädä syötteen määrää (ⓧ/G/H)

1. Aseta haluamasi syöttömäärä liukusäätimen avulla ① rumpuysikössä.
2. Aloita manuaalinen syöttö tarkistaaksesi rehun määrän. Voit tehdä tämän asettamalla sormesi kosketuskenttään 1-2 sekunniksi ② kunnes tila-LED ③ vilkkuu.

-  Aseta syöttömäärän määrittämiseksi alle arkki valkoista paperia.

## Käyttö ilman WLAN-yhteydellä

1. Kytke virtalähde verkkopistorasiaan
2. Aktivoi kosketuskenttä.  
Syöttörumpu pyörii 1x ja tästä lähtien automaattisesti 24 tunnin välein samaan aikaan.

Jos painat kosketuskenttää toisen kerran minuutin sisällä, 2 ruokintaa suoritetaan samanaikaisesti 24 tunnin välein.



Poista ohjelmoitu aika ja kierroslukua asettamalla sormesi kosketuskentälle yli n. 10 sekunniksi, kunnes tilan LED-valo syttyy kaikissa sateenkaaren väreissä.

## Huolto



### **VAARA! Sähköisku!**

► Vedä automaattisen syöttölaitteen pistorasian virtalähde irti ennen huoltotöiden suorittamista.



### **VARO! Aineellinen vahinko**

► Älä käytä puhdistukseen mitään kovia esineitä tai syövyttäviä puhdistusaineita.



Jäljempänä olevissa kappaleissa kuvataan huoltotöitä, jotka ovat välttämättömiä optimaaliseen ja häiriöttömään käyttöön. Säännöllinen huolto pidentää kestoikää ja varmistaa pitkältä ajanjaksolta läpäisy-suodattimen toiminnan.

## Puhdistaminen

1. Vedä virtalähde irti verkkopistorasiasta.
2. Poista automaattinen syöttölaite akvaariosta.
3. Vedä rumpuysikkö irti käyttöyksiköstä.
4. Poista kansi syöttörummusta.
5. Puhdista kansi ja syöttörumpu juoksevan veden alla.
6. Puhdista käyttöyksikkö kuivalla, pehmeällä liinalla.
7. Kokoa automaattinen syöttölaite päinvastaisessa järjestyksessä.



## Käytöstä poistaminen ja hävittäminen

### Hävittäminen



Huomioi laitteen hävittämisen tapauksessa kulloisetkin lailliset määräykset.

Tietoa sähkö- ja elektroniikkalaitteiden hävittämisestä Euroopan yhteisön alueella: Euroopan yhteisön sisällä sähkökäyttöisten laitteiden hävittämistä säädelään kansallisilla säädöksillä, jotka perustuvat EU-direktiiviin 2012/19/EU käytetyistä elektroniikkalaitteista (WEEE) . Sen mukaisesti laitetta ei enää saa hävittää kunnallisen tai kotitalousjätteen mukana. Laitte otetaan ilmaiseksi vastaan kunnallisissa keräyspisteissä ja kierrätyskeskuksissa. Tuotepakkaus muodostuu kierrätyskelpoisista materiaaleista. Hävitä nämä ympäristöystävällisesti ja toimita nämä uudelleenkäyttöön.

## Tekniset tiedot

autofeeder+		
<b>Tyyppi</b>	<b>3583</b>	
Täyttömäärä max. n.	125 ml / 4,23 fl oz	
Täyttöpaino min.	5,0 g / 0,18 oz	
Täyttöpaino max.	100 g / 5,29 oz	
Mitat (L×K×S)	146,2×77,2×60,2 mm / 5,75×3,04×2,37 in	
<b>Pistorasiaan kytkettävä virtalähde</b>		
<b>Tyyppi</b>	<b>7341218</b>	<b>7341248</b>
Pistoke	EUR	USA
Tulo	100-240 V / 50/60 Hz / 0,4 A	100-240 V / 50/60 Hz / 0,5 A
Lähtö	5 V DC / 1 A / 5 W	5 V DC / 1 A / 5 W

## Varaosat

Katso sivu. 3.

## Kullanım kılavuzu (çeviri) Akvaryum wifi yem otomatı autofeeder+

### Genel kullanıcı uyarıları

#### Kullanım kılavuzunun kullanımına ilişkin bilgiler



- ▶ Cihazı ilk kez işleme almadan önce kullanım kılavuzunun tamamen okunup anlaşılması gereklidir.
- ▶ Kullanım kılavuzunu ürünün bir parçası olarak görün ve kolay ulaşılabilecek bir yerde muhafaza edin.
- ▶ Cihazı başkasına devrederken bu kullanım kılavuzunu beraberinde verin.

#### Sembol açıklaması

Cihazda aşağıdaki semboller kullanılır.



Cihaz sadece akvaryum kullanım alanları için iç kısımlarda kullanılabilir.



Cihaz, koruma sınıfı III'ye sahiptir.



Cihaz ilgili ulusal talimat ve yönetmelikler uyarınca uygun bulunmuştur ve AB standartlarına uygundur.

Bu kullanım kılavuzunda aşağıdaki semboller ve sinyal kelimeler kullanılır.



**TEHLİKE!**

Ağır yaralanma veya ölümlle sonuçlanabilecek genel bir tehlike kaynağı nedeniyle tehlike.



**TEHLİKE!**

Ağır yaralanma veya ölümlle sonuçlanabilecek elektrik çarpması nedeniyle tehlike.



**UYARI!**

Olası bir yaralanmaya veya sağlık riskine karşı uyarı.



**DİKKAT!**

Maddi hasar tehlikesine karşı uyarı.



Faydalı bilgi ve ipuçları içeren açıklama.

Görünüm düzeni:

- ☒ **A** Bir resim yönlendirmesi, burada resim A'ya yönlendirme.
- ▶ Bir işlem yapmanız talep ediliyor.

### Uygulama alanı

EHEIM autofeeder+ akvaryumlar için tasarlanmış bir yem otomatıdır. Piyasada satılan normal pul yem ve granül yem ile otomatik yemleme için uygundur. Günde maks. 8 yemleme programlanabilir. Entegre bir tartı sayesinde yem tankının doluluk seviyesi kontrol edilebilir.

Cihaz ve teslimat kapsamına dahil olan tüm parçalar hususi alanda kullanım için belirlenmiş olup yalnızca aşağıdakiler için kullanılabilir:

- akvaryum amaçlı
- İç kısımlarda
- Bu işlemler sırasında teknik verilere bağlı kalınmalıdır

Cihaz için aşağıdaki sınırlamalar geçerlidir:



- Ticari ve endüstriyel amaçlar için kullanılmamalıdır

## Güvenlik

Cihazın usulüne aykırı kullanılması veya amacına uygun bir şekilde kullanılmaması durumunda ya da güvenlik uyarılarının dikkate alınmaması halinde cihaz kişiler ve cisimler için tehlike arz edebilir.

### Güvenliğiniz için



- Cihaz ambalajını ve küçük parçaları çocukların veya uygulama bilincinde olmayan kişilerin erişimine sunmayın, bundan dolayı tehlikeler oluşabilir (boğulma tehlikesi). Hayvanlardan uzak tutun.
- Bu cihaz, güvenliğinden sorumlu bir kişi tarafından cihazın kullanımı ile ilgili gözetim altında değilse veya ondan talimat almıyorsa, bedensel, duyuşsal veya zihinsel yetenekleri azalmış veya deneyim ve bilgi eksikliği olan kişilerin (çocuklar dahil) kullanımı için tasarlanmamıştır. Çocuklar, cihazla oynamadıklarından emin olmak için gözetim altında tutulmalıdır.
- Sadece Avrupa pazarları içindir:  
Bu cihaz, gözetlenmeleri veya cihazın güvenli kullanımı konusunda bilgilendirilmiş ve bundan kaynaklanabilecek tehlikeleri anlamış olmaları durumunda 3 yaş üzerindeki çocuklar ve fiziksel, sensörük veya zihinsel becerileri ya da deneyim ve/veya bilgileri sınırlı olan kişiler tarafından kullanılabilir. Çocuklar cihaz ile oynamamalıdır. Temizlik ve kullanıcı bakımı, gözetim altında bulunmamaları halinde çocuklar

tarafından gerçekleştirilmemelidir.

- Kullanmaya başlamadan önce cihazın, özellikle elektrik kablosunun ve fişli güç adaptörünün hasarsız olduğundan emin olmak için bir gözle kontrol işlemi uygulayın.
- Düzgün çalışmaması veya hasarlı olması durumunda cihazı kullanmayın.
- Cihazı asla hasarlı bir elektrik kablosu veya güç adaptörü ile kullanmayın.
- Bu cihazın elektrik kablosu değiştirilemez. Kablonun hasar görmesi durumunda güç adaptörü hurdaya ayrılmalıdır.
- Yalnızca bu kılavuzda tarif edilen çalışmaları uygulayın.
- Elektrik kablosunu sıcaklığa, yağa ve keskin kenarlıklara karşı koruyun.
- Cihazda asla teknik değişiklikler yapmayın.
- Cihaz için yalnızca orijinal yedek parçalar ve aksesuarlar kullanın.
- Tamir işleri yalnızca bir EHEIM servis noktası tarafından yapılabilir.
- Bu ürün, kullanıcı tarafından değiştirilemeyen ve uygun bir şekilde tasfiye edilmesi gereken bir düğme pil içerir.



- Elektrikli tüm akvaryum cihazlarını 30 mA'lık kaçak akımlı bir hatalı akım koruma tertibatı ile emniyete alınmasını tavsiye ediyoruz.
- Genel olarak akvaryumdaki cihazları, kullanılmadıklarında, parçaları

takıp sökerken ve tüm temizlik ve bakım çalışmalarından önce fişinden çekin.

- Prizi ve elektrik fişini neme ve ıslaklığa karşı koruyun. Elektrik kablosu ile mutlaka bir damlama döngüsü oluşturun. Bu, kablo boyunca akan suyun prize ulaşıp kısa devreye neden olmasını önler.
- Güç adaptörünün elektrik verileri, elektrik şebekesinin verileri ile aynı olmalıdır. Bu veriler tip levhasında, ambalajda ve bu kılavuzda yer almaktadır.
- Bu cihaz, topraklama bağlantısı olmadan çalıştırılır.
- Sadece cihaz ile birlikte teslim edilen güç adaptörünü kullanın. Değiştirme ihtiyacı olduğunda orijinal EHEIM güç adaptörü ürün no. 7341218 (ABD için sadece 7341248) kullanılmalıdır.

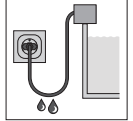

## İşletime alma

### Yem otomatının montajı (☒A/B)

- Tank ünitesini ② tahrik ünitesine takın ①.
- Adaptör fişini ④ tahrik ünitesinin alt tarafında bulunan prize ③ takın.

### Yem otomatının kurulumu – Kapaklı akvaryumlar (☒C)

- i** Yem otomatı, içerisine nemli hava üflenerek yemin toplanmasını önlemek için, akvaryum kapağının altına kurulmamalıdır.
- Yem otomatının kurulum yeri olarak akvaryum kapağının düz bir yüzeyini seçin, böylece yem serbestçe suyun yüzeyine isabet edebilir.

1. Sabitleme noktasının ⑤ koruyucu filmini çıkartın.
2. Yem otomatını akvaryum kapağına yerleştirin.

### Yem otomatının kurulumu – açık akvaryumlar (D/E)

1. Klemensi, ⑦ plastik somunu ⑧ çevirerek akvaryum havuzunun kenarına tutturun.
2. Plakayı ④ doğru yönde klemense takın.
3. Sabitleme noktasının ⑤ koruyucu filmini çıkartın.
4. Yem otomatını plakaya yerleştirin.

### Yem tankının dolumu (F)

1. Tank ünitesini tahrik ünitesinden çıkartın.
2. Kapağı ⑨ yem tankından ⑩ çıkarın.
3. Yem tankını **maks** işaretine kadar yem ile doldurun.

**i** Sadece normal pul yem ve granül yem kullanın. Aşağıdaki yem çeşitlerini kullanmayın: İri pul, çubuk, yem tabletleri, donuk ve yaş yem veya canlı yem.

4. Kapağı kapatın.
5. Tank ünitesini tekrar tahrik ünitesine takın.

## WiFi bağlantısıyla kullanım

### Sistem gereksinimleri

WiFi uyumlu cihaz (akıllı telefon, tablet, dizüstü bilgisayar, vs.)

### Ağ oluşturmak

1. Adaptör fişini prize takın. Dokunmatik alandaki ⑫ durum LED'i ⑬ yanar.

- i**
- Durum LED'i beyaz yanıp sönüyor: Ağ aranıyor veya kuruluyor
  - Durum LED'i mavi yanıyor: Yeni ağ kuruldu (ana işlem)

### WiFi ağına bağlantı

2. Cihazınızın (akıllı telefon, tablet, dizüstü bilgisayar vs.) ağ ayarlarını açın.
3. Cihazı WiFi ağına bağlayın (SSID) **EHEIM feeder XXXXXXXX**.
4. Ağ güvenlik şifresini (anahtar) girin.

**i** Ağ güvenlik şifresini (anahtar), yem tankı ile tahrik ünitesi arasındaki etiket üzerinde bulabilirsiniz. Bağlantıyı kurmak için alternatif olarak QR Code 1'i (bk. Etiket) de taratabilirsiniz.

### Web sayfasını açma

5. İnternet tarayıcınızı açın ve aşağıdaki web adresini girin: **http://192.168.1.1**

**i** Yazılımı tarayıcıda açmak için alternatif olarak QR Code 2'yi (bkz. etiket) de taratabilirsiniz.

### İlk yapılandırma

6. Dil ayarlarından istediğiniz dili seçin ve ilk yapılandırma için talimatları izleyin.

**i** Yazılımın ayrıntılı kılavuzunu ana sayfadaki QR kodu ile veya **www.eheim.com** sayfasından indirebilirsiniz.

### Durum LED'inin anlamı

- Durum LED'i beyaz yanıp sönüyor: Ağ aranıyor veya kuruluyor
- Durum LED'i mavi yanıyor: Yem otomati ana işletimde
- Durum LED'i yeşil yanıyor: Yem otomati başka bir EHEIM dijital cihazına bağlanmış

### Yem miktarının ayarlanması (G/H)

1. İsteddiğiniz yem miktarını tank ünitesindeki sürgü **①** ile ayarların.
2. Yem miktarını kontrol etmek için manuel bir yemeleme başlatın. Bunun için parmağınızı, durum LED'i **③** yanıp sönene kadar 1 - 2 saniyeliğine dokunmatik alana **②** tutun.

**i** Yem miktarını tespit etmek için altına beyaz bir kağıt koyun.



## WiFi bağlantısı olmadan kullanım

1. Adaptör fişini prize takın.
2. Dokunmatik alanı etkinleştirin.  
Yem tankı 1x döndükten sonra her 24 saatte bir otomatik olarak aynı saate dönecektir.

Dokunmatik alanı bir dakika içinde ikinci bir kez etkinleştirdiğinizde, her 24 saatte bir aynı saatte 2 defa yeme yapılır.

**i** Programlanan saati ve dönme sayısını silmek için parmağınızı dokunmatik alanda yakl. 10 saniyeden daha uzun bir süre, durum LED'i gök kuşağının tüm renklerinde yanana kadar tutun.

## Bakım



### **TEHLİKE! Elektrik çarpması!**

- Tüm bakım çalışmalarından önce yem otomatının adaptör fişini çıkarın.



### **DİKKAT! Maddi hasar.**

- Temizlik için sert nesnelere veya agresif temizlik maddeleri kullanmayın.

**i** Aşağıdaki bölümlerde, optimum ve sorunsuz bir işletim için gerekli olan bakım çalışmaları tarif edilmiştir. Düzenli bakım, kullanım ömrünü uzatır ve akış filtresinin işlevselliğinin uzun süre devam etmesini sağlar.

## Temizlik

1. Adaptör fişini prizden çıkarın.
2. Yem otomatını akvaryumdan çıkartın.
3. Tank ünitesini, tahrik ünitesinden çıkartın.
4. Yem tankının kapağını çıkartın.
5. Kapağı ve yem tankını çeşmenin altına tutarak temizleyin.
6. Tahrik ünitesini kuru ve yumuşak bir bez ile temizleyin.
7. Yem otomatını tekrar ters sırada takın.

## Devre dışı bırakma ve tasfiye

### Tasfiye



Cihazın tasfiye edilmesi gerektiğinde ilgili yasal talimatları dikkate alın.

Avrupa Birliği dahilinde elektrikli ve elektronik cihazların tasfiyesine yönelik bilgi: Avrupa Birliği dahilinde elektrik ile çalışan cihazlar için tasfiye işlemi, eski elektronik cihazlara (WEEE) yönelik 2012/19/AB sayılı AT yönetmeliği temeline dayanan ulusal yönetmelikler tarafından bildirilmiştir. Buna göre cihaz belediye veya ev çöpü ile birlikte tasfiye edilmemelidir. Cihaz belediye toplama noktalarında veya geri dönüşüm yerlerinde ücretsiz olarak kabul edilmektedir. Ürün ambalajı geri dönüştürülebilir malzemelerden oluşmaktadır. Ambalajı çevreye uygun olarak tasfiye edin ve bir geri dönüşüm noktasına teslim edin.

## Teknik veriler

autofeeder+		
<b>Tip</b>	<b>3583</b>	
Dolum seviyesi maks. yakl.	125 ml / 4,23 fl oz	
Dolum ağırlığı min.	5,0 g / 0,18 oz	
Dolum ağırlığı maks.	100 g / 5,29 oz	
Boyutlar (G × Y × D)	146,2 × 77,2 × 60,2 mm / 5,75 × 3,04 × 2,37 in	
<b>Adaptör</b>		
<b>Tip</b>	<b>7341218</b>	<b>7341248</b>
Fiş	AVR	ABD
Giriş	100 – 240 V / 50/60 Hz / 0,4 A	100 – 240 V / 50/60 Hz / 0,5 A
Çıkış	5 V DC / 1 A / 5 W	5 V DC / 1 A / 5 W

## Yedek parçalar

Bkz. sayfa 3.

## Instrukcja obsługi (tłumaczenie)

### Automatyczne karmidło do akwariów autofeeder+ sterowane przez wi-fi

#### Ogólne wskazówki dla użytkownika

##### Informacje dotyczące użytkowania instrukcji obsługi



- ▶ Przed pierwszym uruchomieniem urządzenia należy ze zrozumieniem przeczytać całą instrukcję obsługi.
- ▶ Instrukcję obsługi należy traktować jako część produktu i starannie przechowywać ją w dobrze dostępnym miejscu.
- ▶ W przypadku przekazania urządzenia osobie trzeciej należy przekazać także niniejszą instrukcję obsługi.

##### Objaśnienie symboli

Na urządzeniu stosowane są poniższe symbole.



Urządzenie wolno stosować tylko w pomieszczeniach zamkniętych, do użytku akwarystycznego.



Urządzenie ma klasę ochronności III.



Urządzenie ma atesty zgodne z przepisami i dyrektywami obowiązującymi w danym kraju i spełnia normy UE.

W niniejszej instrukcji obsługi stosowane są poniższe symbole i hasła ostrzegawcze.



#### **NIEBEZPIECZEŃSTWO!**

Niebezpieczeństwo związane z ogólnym źródłem zagrożenia mogące doprowadzić do poważnych obrażeń ciała lub śmierci.



#### **NIEBEZPIECZEŃSTWO!**

Niebezpieczeństwo porażenia przez prąd elektryczny mogące doprowadzić do poważnych obrażeń ciała lub śmierci.



**OSTRZEŻENIE!**

Ostrzeżenie przed możliwością doznania obrażeń ciała lub zagrożeniem dla zdrowia.



**OSTROŻNIE!**

Informacja dotycząca niebezpieczeństwa powstania szkód materialnych.



Wskazówka zawierająca przydatne informacje i rady.

Rodzaje oznaczeń:

- ▣ **A** Odnośnik do rysunku, tutaj odnośnik do rysunku A.
- ▶ Wezwanie do podjęcia działania.

### Zakres zastosowania

EHEIM autofeeder+ to automatyczne karmidło do akwariów. Przeznaczone jest do automatycznego karmienia powszechnie dostępnymi na rynku karmami w płatkach i granulach. Pozwala na zaprogramowanie do 8 karmień dziennie. Wbudowana waga rozpoznaje stopień napełnienia bębna karmidła.

Urządzenie i wszystkie zawarte w zakresie dostawy części są przeznaczone do użytku prywatnego i wolno wykorzystywać je wyłącznie:

- do celów akwarystycznych,
- w pomieszczeniach zamkniętych,
- przy przestrzeganiu danych technicznych.

Eksploatacja urządzenia objęta jest następującymi ograniczeniami:



- Nie wykorzystywać do celów zarobkowych ani przemysłowych.

## Bezpieczeństwo

Niniejsze urządzenie może stanowić zagrożenie dla osób i rzeczy, jeśli będzie użytkowane nieprawidłowo lub niezgodnie z przeznaczeniem bądź jeśli wskazówki dotyczące bezpieczeństwa nie będą przestrzegane.

### Zasady bezpieczeństwa



- Opakowanie urządzenia i drobne części nie mogą dostać się w ręce dzieci lub osób, które nie są świadome konsekwencji swoich działań (niebezpieczeństwo uduszenia!). Trzymać z dala od zwierząt.
- To urządzenie nie jest przeznaczone do użytku przez osoby (w tym dzieci) o ograniczonych zdolnościach fizycznych, sensorycznych lub umysłowych bądź nieposiadające doświadczenia i wiedzy, chyba że znajdują się one pod nadzorem lub otrzymały instruktaż dotyczący korzystania z urządzenia od osoby, która jest odpowiedzialna za ich bezpieczeństwo. Dzieci należy pilnować, aby mieć pewność, że nie wykorzystują urządzenia do zabawy.
- Tylko na rynki europejskie:  
Niniejsze urządzenie może być używane przez dzieci w wieku powyżej 3 lat oraz osoby o ograniczonych zdolnościach fizycznych, sensorycznych lub umysłowych oraz wykazujące brak doświadczenia i/ lub wiedzy pod warunkiem, że dzieci/osoby te będą nadzorowane lub zostaną pouczone w zakresie bezpiecznego użytkowania urządzenia

oraz rozumieją wynikające z tego zagrożenia. Dzieci nie mogą bawić się urządzeniem. Czyszczenie oraz konserwacja, leżące w gestii użytkownika, nie mogą być przeprowadzane przez dzieci, chyba że pod nadzorem osoby dorosłej.

- Przed rozpoczęciem użytkowania przeprowadzić kontrolę wzrokową, aby upewnić się, że urządzenie, a zwłaszcza przewód sieciowy i zasilacz z wtyczką, nie są uszkodzone.
- Nie używać urządzenia, jeśli nie działa prawidłowo lub jeśli jest uszkodzone.
- Nigdy nie używać urządzenia z uszkodzonym przewodem sieciowym lub zasilaczem.
- Nie wolno wymieniać przewodu sieciowego tego urządzenia. W przypadku uszkodzenia przewodu zasilacz należy zezłomować.
- Wykonywać wyłącznie prace opisane w niniejszej instrukcji.
- Chronić przewód sieciowy przed wysoką temperaturą, olejami i ostrymi krawędziami.
- Nigdy nie dokonywać zmian technicznych urządzenia.
- Stosować wyłącznie oryginalne części zamienne i akcesoria przeznaczone do tego urządzenia.
- Naprawy mogą być wykonywane wyłącznie przez serwis EHEIM.
- Niniejszy produkt zawiera ogniową baterię guzikową, która nie może

zostać wymieniona przez użytkownika i musi zostać należycie zutyli-  
zowana.



- Rekomendujemy zabezpieczenie wszystkich elektrycznych urządzeń akwariowych za pomocą wyłącznika różnicowo-prądowego ze znamionowym prądem uszkodzeniowym maksymalnie 30 mA.
- Zasadniczo należy odłączać od sieci elektrycznej wszystkie urządzenia znajdujące się w akwarium w następujących sytuacjach: gdy nie są one używane, przed ich zamontowaniem lub wymontowaniem oraz przed wszystkimi pracami związanymi z czyszczeniem lub konserwacją.
- Chronić gniazdo wtykowe i wtyk sieciowy przed wilgocią i zamoczeniem. Utworzyć pętlę zabezpieczającą na przewodzie sieciowym. Uniemożliwi ona dostawanie się wody ewentualnie płynącej wzdłuż przewodu do gniazdka, co mogłoby spowodować zwarcie.
- Dane elektryczne zasilacza muszą być zgodne z danymi sieci elektrycznej. Parametry te można znaleźć na tabliczce znamionowej, opakowaniu lub w niniejszej instrukcji.
- Niniejsze urządzenie jest eksploatowane bez przyłącza uziemienia.
- Stosować tylko zasilacz dostarczony z urządzeniem. W razie konieczności wymiany należy użyć oryginalnego zasilacza EHEIM o nr. art. 7341218 (w przypadku USA tylko 7341248).

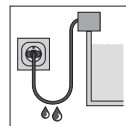

## Uruchamianie

### Montaż automatycznego karmidła (☒A/B)

1. Założyć bęben ② na jednostkę napędową ①.
2. Włożyć wtyczkę ④ zasilacza sieciowego do gniazda ③ na spodzie jednostki napędowej.

### Instalacja automatycznego karmidła – akwaria z pokrywą (☒C)

- i** · Nie wolno instalować automatycznego karmidła pod pokrywą akwarium, by wdmuchiwane wilgotne powietrze nie powodowało powstawania grudek w karmie.
- Automatyczne karmidło należy ustawić na równej powierzchni pokrywy akwarium, zapewniając porcję karmy swobodne opadanie na powierzchnię wody.

1. Zdjąć folię ochronną z punktu mocowania rzepów ⑤.
2. Umieścić karmidło na pokrywie akwarium.

### Instalacja automatycznego karmidła – akwaria otwarte (☒D/E)

1. Umocować zacisk ⑦ przez obrócenie nakrętki z tworzywa ⑧ na brzegu zbiornika akwarium.
2. Umieścić płytę ⑥ we właściwej pozycji na zacisku.
3. Zdjąć folię ochronną z punktu mocowania rzepów ⑤.
4. Umieścić karmidło na płycie.

### Napełnić bęben karmidła (☒F)

1. Zdjąć jednostkę bębna z jednostki napędowej.
2. Zdjąć pokrywę ⑨ z bębna karmidła ⑩.
3. Napełnić bęben karmidła aż do oznakowania **max**.

- i** Stosować wyłącznie zwykłą karmę w płatkach lub granulach. Nie wolno stosować następujących pokarmów: duże płatki, pałeczki, karma w tabletkach, pokarm mrożony i wilgotny, pokarm żywy.

4. Ponownie nałożyć pokrywę.
5. Nałożyć jednostkę bębna ponownie na jednostkę napędową.



## Obsługa poprzez połączenie WLAN

### Wymagania systemowe

Urządzenie końcowe obsługujące WLAN (smartfon, tablet, notebook itp.)

### Utworzenie sieci

1. Zasilacz sieciowy włożyć do gniazda sieciowego. Dioda statusowa LED ⓘ w polu dotykowym ⓘ świeci się.



- Dioda statusowa LED miga na biało: trwa wyszukiwanie wzgl. tworzenie sieci
- Dioda statusowa świeci na niebiesko: została utworzona nowa sieć (tryb master)

### Łączenie z siecią WLAN

2. Otworzyć ustawienia sieciowe na urządzeniu końcowym (smartfon, tablet, notebook) itp.
3. Połączyć urządzenie końcowe z siecią WLAN (SSID) **EHEIM feeder XXXXXXXX**.
4. Wprowadzić klucz zabezpieczeń sieci (key).



Klucz zabezpieczeń sieci (key) znajduje się na etykiecie między bębnem karmidła a jednostką napędową. Innym sposobem nawiązania połączenia jest zeskanowanie kodu QR 1 (patrz etykieta).

### Wyszukiwanie strony internetowej

5. Otworzyć przeglądarkę i wprowadzić następujący adres: **http://192.168.1.1**



Innym sposobem jest zeskanowanie kodu QR 2 (patrz etykieta) w celu otwarcia oprogramowania w przeglądarce.

### Pierwsza konfiguracja

6. Wybrać żądany język z listy i postępować zgodnie z instrukcjami dla pierwszej konfiguracji.



Szczegółową instrukcję do oprogramowania można pobrać poprzez kod QR na stronie tytułowej lub pod adresem **www.eheim.com**.

### Znaczenie statusowej diody LED

- Dioda statusowa LED miga na biało: trwa wyszukiwanie wzgl. tworzenie sieci
- Dioda statusowa świeci na niebiesko: karmidło automatyczne jest w trybie master
- Dioda statusowa świeci na zielono: karmidło automatyczne jest połączone z innym urządzeniem EHEIMdigital

### Ustawianie ilości karmy (⊗G/H)

1. Ustawić żądaną ilość karmy suwakiem ⑩ na jednostce bębna.
2. Uruchoμίć karmienie ręczne w celu sprawdzenia ilości karmy. W tym celu przyłożyć palec do pola dotykowego ⑫ na 1–2 s, aż dioda statusowa LED ⑬ zacznie migać.



W celu określenia ilości karmy podłożyć pod spód kartkę białego papieru.

### Obsługa bez połączenia WLAN

1. Zasilacz sieciowy włożyć do gniazda sieciowego.
2. Włączyć pole dotykowe.  
Bęben karmidła obróci się 1× i od tej chwili będzie automatycznie obracać się co 24 godziny o tej samej porze.

Jeżeli pole dotykowe w ciągu minuty zostanie włączone po raz drugi, co 24 godziny o tej samej porze odbędzie się 2 karmienia.



W celu skasowania zaprogramowanej godziny i liczby obrotów przyłożyć palec do pola dotykowego na dłużej niż ok. 10 sekund, aż diody statusowe LED zapalą się we wszystkich kolorach tęczy.

### Konserwacja



#### **NIEBEZPIECZEŃSTWO! Porażenie prądem elektrycznym!**

- ▶ Przed rozpoczęciem jakichkolwiek prac konserwacyjnych wyjąć wtyczkę zasilacza karmidła z gniazda.



#### **OSTROŻNIE! Uszkodzenia rzeczowe.**

- ▶ Do czyszczenia nie stosować żadnych twardych przedmiotów ani agresywnych środków czyszczących.



W dalszej części opisano prace konserwacyjne, które są wymagane w celu zapewnienia optymalnej i bezawaryjnej eksploatacji. Regularne wykonywanie prac konserwacyjnych przedłuża żywotność i zapewnia prawidłowe działanie filtra przepływowego przez długi czas.

## Czyszczenie

1. Wyjąć wtyczkę zasilacza sieciowego z gniazda.
2. Zdjąć automatyczne karmidło z akwarium.
3. Zdjąć jednostkę bębna z jednostki napędowej.
4. Zdjąć pokrywę z bębna karmidła.
5. Wyczyścić pokrywę i bęben karmidła pod bieżącą wodą.
6. Wyczyścić jednostkę napędową za pomocą suchej, miękkiej ściereczki.
7. Zamontować karmidło ponownie w odwrotnej kolejności.

## Zakończenie użytkowania i utylizacja

### Utylizacja



Podczas utylizacji urządzenia należy przestrzegać obowiązujących przepisów prawnych.

Informacja dotycząca utylizacji urządzeń elektrycznych i elektronicznych we Wspólnocie Europejskiej: Na terenie Wspólnoty Europejskiej obowiązują przepisy krajowe dotyczące utylizacji urządzeń zasilanych elektrycznie, które oparte są na dyrektywie UE 2012/19/WE w sprawie zużytego sprzętu elektrycznego i elektronicznego (WEEE). Zgodnie z nimi niniejszego urządzenia nie wolno wyrzucać do odpadów komunalnych ani domowych. Urządzenie jest bezpłatnie odbierane w komunalnych punktach zbiórki lub przez zakłady utylizacji odpadów. Opakowanie produktu składa się z materiałów, które można poddać recyklingowi. Materiały te należy zutylizować w ekologiczny sposób i oddać do ponownego przetworzenia.

## Dane techniczne

<b>autofeeder+</b>		
<b>Typ</b>	<b>3583</b>	
Maks. objętość napelnienia	125 ml / 4,23 fl oz	
Min. masa napelnienia	5,0 g / 0,18 oz	
Maks. masa napelnienia	100 g / 5,29 oz	
Wymiary (szer. x wys. x gł.)	146,2×77,2×60,2 mm / 5,75×3,04×2,37 in	
<b>Zasilacz sieciowy</b>		
<b>Typ</b>	<b>7341218</b>	<b>7341248</b>
Wtyczka	EUR	USA
Wejście	100–240 V / 50/60 Hz / 0,4 A	100–240 V / 50/60 Hz / 0,5 A
Wyjście	5 V DC / 1 A / 5 W	5 V DC / 1 A / 5 W

## Części zamienne

Patrz strona 3.

## Návod k obsluze (překlad) Akvarijní WiFi automat na krmivo autofeeder+

### Obecné pokyny pro uživatele

#### Informace k použití návodu k použití



- ▶ Před prvním uvedením do provozu musíte přečíst celý návod k obsluze a musíte mu porozumět.
- ▶ Považujte návod k obsluze za součást výrobku a dobře jej uchovejte v dosahu.
- ▶ Při předání zařízení třetím osobám předejte s přístrojem i tento návod k obsluze.

#### Vysvětlení symbolů

Následující symboly jsou použity na přístroji.



Zařízení se smí používat pouze v interiérech a pro akvaristické účely.



Přístroj má třídu ochrany III.



Přístroj je schválen podle příslušných národních předpisů a směrnic a odpovídá normám EU.

Následující symboly a klíčová slova jsou použita v tomto návodu k obsluze.



#### **NEBEZPEČÍ!**

Nebezpečí způsobené obecnými zdroji nebezpečí může mít za následek těžké zranění nebo smrt.



#### **NEBEZPEČÍ!**

Nebezpečí úrazu elektrickým proudem, které může mít za následek těžké zranění nebo smrt.



### **VAROVÁNÍ!**

Varování před možným zraněním nebo zdravotním rizikem.



### **POZOR!**

Upozornění na nebezpečí vzniku věcných škod.



Pokyn s užitečnými informacemi a tipy.

Konvence zobrazení:

- ☒ **A** Odkaz na vyobrazení, zde odkaz na vyobrazení A.
- ▶ Výzva k provedení činnosti.

## **Oblast použití**

EHEIM autofeeder+ je automat na krmivo pro akvária. Je vhodný pro automatické krmení obvyklým vločkovým krmivem a granulovaným krmivem. Je možné naprogramovat až 8 krmení denně. Díky integrované váze je rozpoznán stav naplnění zásobníku na krmivo.

Přístroj a všechny části, které jsou součástí dodání, jsou určeny pro soukromé využití a smí se používat výhradně:

- pro akvaristické účely
- v interiérech
- při dodržení technických údajů

Pro přístroj platí následující omezení:



- nepoužívejte jej pro komerční nebo průmyslové účely

**Bezpečnost**

Pokud se přístroj používá neodborně, případně v rozporu s účelem použití, nebo jsou zanedbány bezpečnostní pokyny, může přístroj představovat riziko poškození života a zdraví i riziko věcných škod.

**Pro Vaši bezpečnost**

- Obal zařízení a malé díly se nesmí dostat do rukou dětí ani osob, které si nejsou vědomy svých činů, protože tyto předměty mohou být zdrojem nebezpečí (Nebezpečí udušení!). Uchovávejte mimo dosah zvířat.
- Tento přístroj není určen pro použití osobami (včetně dětí) se sníženými tělesnými, sensorickými, nebo duševními schopnostmi a s nedostatečnými znalostmi a zkušenostmi. Takové osoby smějí přístroj používat pouze pod dohledem nebo po obdržení instrukce o použití přístroje od osoby, která je odpovědná za jejich bezpečnost. Děti musí být pod dozorem, aby se zajistilo, že si s přístrojem nebudou hrát.
- Pouze pro evropský trh:  
Tento přístroj smějí používat děti od 3 let a osoby se sníženými fyzickými, sensorickými nebo mentálními schopnostmi nebo s nedostatkem zkušeností a/nebo znalostí pouze pod dozorem, nebo po poučení o bezpečném použití přístroje, a poté, co porozuměly nebezpečím,

kteřá z jeho použití plynou. Nenechávejte děti, aby si s přístrojem hrály. Čištění a užitelskou údržbu nesmí provádět děti bez dozoru.

- Před použitím proveďte vizuální kontrolu a ujistěte se, že přístroj, a zejména síťový kabel a síťový zdroj se zástrčkou, nejsou poškozeny.
- Přístroj nepoužívejte, pokud řádně nefunguje nebo je poškozen.
- Nikdy nepoužívejte přístroj, pokud je poškozený síťový kabel nebo síťový zdroj.
- Síťový kabel tohoto přístroje není možné nahradit. Při poškození kabelu se síťový zdroj musí vyřadit k likvidaci.
- Provádějte pouze takové práce, které jsou popsány v tomto návodu k použití.
- Chraňte síťový kabel před žářem, oleji a ostrými hranami.
- Nikdy neprovádějte technické změny na zařízení.
- Používejte pouze originální náhradní díly a příslušenství k přístroji.
- Opravy smí provádět výhradně autorizovaný servis EHEIM.
- Tento výrobek obsahuje knoflíkovou baterii, kterou uživatel nemůže vyměnit a která musí být řádně zlikvidována.



- Doporučujeme jistit všechna elektrická akvarijní zařízení proudovým chráničem se jmenovitým reziduálním proudem maximálně 30 mA.
- V zásadě odpojte všechny přístroje v akváriu od elektrické sítě, pokud se nepoužívají, před jejich demontáží nebo montáží a před každým čištěním a údržbovými pracemi.



- Chraňte zásuvku a síťovou zástrčku před mokrem a vlhkostí. Vytvořte ze síťového kabelu smyčku na odkapávání. Ta zabraňuje, aby se voda, která by případně stékala po kabelu, dostala do zásuvky a způsobila zkrat.
- Elektrické údaje síťového zdroje se musí shodovat s údaji elektrické sítě. Tyto údaje naleznete na typovém štítku, obalu nebo v tomto návodu.
- Tento přístroj se provozuje bez uzemňovací přípojky.
- Používejte pouze síťový zdroj dodaný se zařízením. Pokud je nutná výměna, je třeba použít originální síťový zdroj EHEIM, č. v. 7341218 (pro USA pouze 7341248).

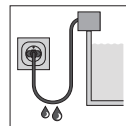

## Uvedení do provozu

### Montáž automatu na krmivo (☒A/B)

1. Nasuňte jednotku zásobníku ② na pohonnou jednotku ①.
2. Zastrčte zástrčku ④ síťového zdroje do zásuvky ③ na spodní straně pohonné jednotky.

### Instalace automatu na krmivo – akvária s krytem (☒C)

- **i** Automat na krmivo se nesmí instalovat pod krytem akvária, aby se zabránilo hrdkovatění krmiva vlivem vhnáněného vlhkého vzduchu.
  - Pro instalaci automatu na krmivo vyberte rovnou plochu krytu akvária tak, aby se dávka krmiva dostala volně na vodní hladinu.
1. Odstraňte ochrannou fólii zajišťovacího bodu ⑤.
  2. Umístěte automat na krmivo na kryt akvária.

### Instalace automatu na krmivo – otevřená akvária (☒D/E)

1. Připevněte svorku ⑦ otáčením umělohmotné matky ⑧ na okraj Vašeho akvária.
2. Zasuňte destičku ⑥ ve správné poloze na svorku.
3. Odstraňte ochrannou fólii zajišťovacího bodu ⑤.
4. Umístěte automat na krmivo na destičku.

### Plnění zásobníku na krmivo (☒F)

1. Sejměte jednotku zásobníku z pohonné jednotky.
2. Sundejte kryt ⑨ ze zásobníku na krmivo ⑩.
3. Naplňte zásobník krmivem až po značku **max**.

**i** Používejte výhradně obvyklé vločkové krmivo, nebo granulované krmivo. Nesmí se používat následující druhy krmiva: Velké vločky, krmivo v tyčinkách, krmné tablety, mražené a vlhké krmivo a živé krmivo.

4. Znovu nasadte kryt.
5. Nasuňte jednotku zásobníku opět na pohonnou jednotku.

## Ovládání pomocí připojení k síti WLAN

### Systémové předpoklady

Koncový přístroj schopný připojit se k síti WLAN (smartphone, tablet, notebook atd.).

### Vytvoření sítě

1. Síťový zdroj se zástrčkou zasuňte do zásuvky. LED dioda stavu ⑬ na dotykovém poli ⑭ bliká.

- i**
- LED dioda stavu bliká bíle: Síť je hledána, příp. vytvářena
  - LED dioda stavu svítí modře: Byla vytvořena nová síť (provoz master)

### Spojení se sítí WLAN

2. Otevřete síťová nastavení Vašeho koncového přístroje (smartphone, tablet, notebook atd.).
3. Spojte koncový přístroj se sítí WLAN (SSID) **EHEIM feeder XXXXXXXX**.
4. Zadejte bezpečnostní klíč sítě (key).

- i** Bezpečnostní klíč sítě (key) najdete na štítku mezi zásobníkem krmiva a pohonnou jednotkou. Případně můžete také pro vytvoření spojení naskenovat QR kód 1 (viz štítek).

### Otevření webové stránky

5. Otevřete webový prohlížeč a zadejte následující webovou adresu: **http://192.168.1.1**

- i** Případně můžete také naskenovat QR kód 2 (viz štítek), aby se software otevřel v prohlížeči.

### První konfigurace

6. Zvolte požadovaný jazyk z výběru jazyků a sledujte pokyny pro první konfiguraci.

- i** Podrobnější návod k softwaru si můžete stáhnout pomocí QR kódu na čelní straně nebo na stránce **www.eheim.com**.

### Význam LED diody stavu

- LED dioda stavu bliká bíle: Síť je hledána, příp. vytvářena
- LED dioda stavu svítí modře: Automat na krmivo je v provozu master
- LED dioda stavu svítí zeleně: Automat na krmivo je spojen s jiným zařízením EHEIMdigital

### Nastavení množství krmiva (Ⓜ/G/H)

1. Nastavte požadované množství krmiva pomocí šoupátka **Ⓜ** na jednotce zásobníku.
2. Spusťte ruční krmení pro kontrolu množství krmiva. Za tímto účelem položte svůj prst po dobu 1-2 sekund na dotykové pole **Ⓜ** dokud nezačne blikat LED dioda stavu **Ⓜ**.

- i** Pro určení množství krmiva položte pod přístroj list bílého papíru.

## Ovládání bez připojení k síti WLAN

1. Síťový zdroj se zástrčkou zasuněte do zásuvky.
2. Stiskněte dotykové pole.  
Zásobník na krmivo se 1× otočí a ihned se automaticky nastaví na otočení každých 24 hodin ve stejnou dobu.

Pokud stisknete dotykové pole v průběhu jedné minuty podruhé, provedou se 2 krmení každých 24 hodin ve stejnou dobu.

- i** Pro vymazání naprogramovaného času a počtu otočení položte svůj prst na dotykové pole po dobu delší než 10 sekund, dokud se LED dioda stavu nerozsvítí ve všech barvách duhy.

## Údržba



### **NEBEZPEČÍ! Nebezpečí úrazu elektrickým proudem!**

- Před každou údržbovou prací vytáhněte zástrčku síťového zdroje automatu na krmivo.



### **POZOR! Nebezpečí věcných škod.**

- K čištění nepoužívejte žádné tvrdé předměty nebo agresivní čisticí prostředky.



V následujících kapitolách jsou popsány údržbové práce, které jsou nutné pro optimální provoz bez poruch. Pravidelná údržba prodlužuje životnost výrobku a zajišťuje funkčnost průtokového filtru na dlouhou dobu.

## Čištění

1. Vytáhněte zástrčku síťového zdroje ze zásuvky.
2. Vyjměte automat na krmivo z akvária.
3. Sejměte jednotku zásobníku z pohonné jednotky.
4. Sundejte kryt ze zásobníku krmiva.
5. Vyčistěte kryt a zásobník na krmivo pod tekoucí vodou.
6. Vyčistěte pohonnou jednotku suchým, měkkým hadříkem.
7. Automat na krmivo znovu namontujte v opačném pořadí.

## Vyřazení z provozu a likvidace

### Likvidace



V případě likvidace přístroje dbejte na příslušná zákonná ustanovení.

Informace o likvidaci elektrických a elektronických přístrojů v ES: V rámci Evropského společenství se likvidace přístrojů s elektrickým pohonem řídí národními ustanoveními, která jsou založena na směrnici EU 2012/19/EU o použitých elektronických přístrojích (WEEE). Podle tohoto ustanovení nesmíte přístroj likvidovat spolu s komunálním nebo domovním odpadem. Přístroj zdarma odevzdejte do komunální sběrný odpadu nebo do sběrného dvora. Balení produktu se skládá z recyklovatelných materiálů. Likvidujte je ekologicky a recyklujte je.

## Technické údaje

<b>autofeeder+</b>		
<b>Typ</b>	<b>3583</b>	
Objem náplně max. cca	125 ml / 4,23 fl oz	
Hmotnost náplně min.	5,0 g / 0,18 oz	
Hmotnost náplně max.	100 g / 5,29 oz	
Rozměry (š × v × h)	146,2 × 77,2 × 60,2 mm / 5,75 × 3,04 × 2,37 in	
<b>Sítový zdroj se zástrčkou</b>		
<b>Typ</b>	<b>7341218</b>	<b>7341248</b>
Zástrčka	EUR	USA
Vstup	100 – 240 V / 50/60 Hz / 0,4 A	100 – 240 V / 50/60 Hz / 0,5 A
Výstup	5 V DC / 1 A / 5 W	5 V DC / 1 A / 5 W

## Náhradní díly

Viz strana 3.

## Návod na obsluhu (preklad) Akvaristické automatické krmidlo wifi autofeeder+

### Všeobecné pokyny pre používateľa

#### Informácie týkajúce sa používania návodu na obsluhu



- ▶ Skôr ako uvediete prístroj prvý raz do prevádzky, si musíte prečítať celý návod na obsluhu a porozumieť jeho obsahu.
- ▶ Návod na obsluhu považujte za súčasť výrobku a uschovajte ho dobre a v dosahu.
- ▶ Tento návod na obsluhu odovzdajte pri postúpení prístroja tretej osobe.

#### Vysvetlenie symbolov

Na prístroji sa používajú nasledovné symboly.



Prístroj sa smie používať iba vo vnútorných priestoroch na akvaristické účely.



Prístroj má triedu ochrany III.



Prístroj je schválený podľa príslušných národných predpisov a smerníc a zodpovedá normám EU.

Nasledujúce symboly a signalizačné slová sa používajú v tomto návode na obsluhu.



#### **NEBEZPEČENSTVO!**

Ohrozenie všeobecnými zdrojmi nebezpečenstva s možným ťažkým telesným zranením alebo s následkom smrti.



#### **NEBEZPEČENSTVO!**

Nebezpečenstvo zásahu elektrickým prúdom s možným ťažkým telesným zranením alebo s následkom smrti.



**VAROVANIE!**

Varovanie pred možným telesným zranením alebo zdravotným rizikom.



**POZOR!**

Upozornenie na nebezpečenstvo vecných škôd.



Upozornenie s užitočnými informáciami a tipmi.

Dohoda o zobrazení:

- ☒ **A** Odkaz na obrázok, tu odkaz na obrázok A.
- ▶ Ste vyzvaní vykonať úkon.

### Oblasť použitia

EHEIM autofeeder+ je automatické krmidlo. Je vhodné na automatické kŕmenie normálnym vločkovým krmivom alebo kŕmny granulatom bežne dostupným v obchodnej sieti. Môže sa naprogramovať až 8 kŕmení za deň. Stav naplnenia zásobníka na krmivo sa zisťuje prostredníctvom integrovanej váhy.

Prístroj a všetky diely obsiahnuté v rozsahu dodávky sú určené na používanie v súkromnej oblasti a smú sa používať výlučne:

- na akvaristické účely
- vo vnútorných priestoroch
- za dodržiavania technických údajov

Pre prístroj platia nasledovné obmedzenia:

- nepoužívať na komerčné alebo priemyselné účely



## Bezpečnosť

Tento prístroj môže predstavovať nebezpečenstvo pre osoby a majetok v prípade, že sa prístroj používa neodborne, resp. sa nepoužíva na určený účel alebo sa nedodržiavajú bezpečnostné pokyny.

### Pre vašu bezpečnosť



- Nedovoľte, aby sa obal prístroja a drobné dielce dostali do rúk detí a osôb, ktoré si neuvedomujú svoje činy, pretože to môže viesť k nebezpečenstvu (nebezpečenstvo zadusení!) Chráňte pred zvieratami.
- Tento prístroj nie je určený na používanie osobám (vrátane detí) so zníženými telesnými, zmyslovými alebo duševnými schopnosťami, alebo s nepostačujúcimi skúsenosťami a vedomosťami, iba ak by boli pod dohľadom alebo by o používaní prístroja dostali inštrukcie od osoby, ktorá je zodpovedná za ich bezpečnosť. Deti by mali byť pod dozorom, aby bolo zabezpečené, že sa s prístrojom nebudú hrať.
- Len pre európske trhy:  
Tento prístroj môžu používať deti staršie ako 3 rokov, ako aj osoby so zníženými fyzickými, sensorickými alebo mentálnymi schopnosťami alebo nedostatkom skúseností a/alebo vedomostí, ak sa na ne dohliada alebo ak boli zodpovedajúco poučené vzhľadom na bezpečné používanie prístroja a pochopili z toho vyplývajúce nebezpečenstvá. Deti sa nesmú hrať s prístrojom. Čistenie a používateľskú údržbu



nesmú vykonávať deti, iba vtedy, ak sa na ne dohliada.

- Pred používaním vykonajte vizuálnu kontrolu, aby ste zabezpečili, že sú prístroj, hlavne sieťový kábel a sieťová jednotka so zástrčkou nepoškodené.
- Prístroj nepoužívajte, keď nefunguje riadne alebo je poškodený.
- Prístroj nikdy nepoužívajte s poškodeným sieťovým káblom alebo sieťovou jednotkou.
- Sieťový kábel tohto prístroja sa nemôže vymieňať. Pri poškodení kábla sa sieťová jednotka musí zlikvidovať.
- Vykonávajte iba práce, ktoré sú popísané v tomto návode.
- Sieťový kábel chráňte pred teplom, olejom a ostrými hranami.
- Na prístroji nikdy neuskutočňujte technické zmeny.
- Používajte iba originálne náhradné diely a príslušenstvo pre prístroj.
- Opravy smie vykonávať výlučne servisné miesto spoločnosti EHEIM.
- Tento výrobok má gombíkovú batériu, ktorú nemôže vymieňať používateľ a ktorá sa musí riadne zlikvidovať.



- Všetky elektrické akváriové zariadenia odporúčame zabezpečiť cez prúdové chrániče s dimenzačným zvodovým prúdom maximálne 30 mA.
- Zásadne odpojte všetky prístroje v akváriu od siete, keď sa nepoužívajú, skôr než diely namontujete, príp. demontujete a pred všetkými čistiacimi a údržbárskymi prácami.

- Chráňte zásuvku a sieťovú zástrčku pred vlhkom a mokrom. So sieťovým káblom vytvorte bezpodmienečne odkvapkávaciu slučku. Tá zabráni tomu, aby sa voda tečúca pozdĺž kábla dostala k zástrčke a tým spôsobila skrat.
- Elektrické údaje sieťovej jednotky sa musia zhodovať s údajmi elektrickej siete. Tieto údaje nájdete na typovom štítku, obale alebo v tomto návode.
- Tento prístroj sa používa bez uzemňovacieho pripojenia.
- Používajte iba sieťovú jednotku dodanú s prístrojom. V prípade potreby náhrady sa musí použiť originálna sieťová jednotka EHEIM č. výr. 7341218 (pre USA len 7341248).

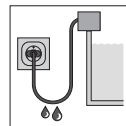

## Uvedenie do prevádzky

### Montáž automatického krmidla (☒A/B)

1. Nasuňte jednotku zásobníka ② na pohonnú jednotku ①.
2. Zasuňte konektor ④ zástrčky sieťovej jednotky do zásuvky ③ na spodnej strane pohonnej jednotky.

### Inštalácia automatického krmidla – akvárium s krytom (☒C)

- i** • Automatické krmidlo sa nesmie inštalovať pod kryt akvária, aby sa zabránilo zhrudkovataniu krmiva fúkaným vlhkým vzduchom.
  - Ako miesto inštalácie automatického krmidla vyberte rovnú plochu krytu akvária tak, aby sa množstvo krmiva dostalo voľne na povrch vody.
1. Odstráňte ochrannú fóliu upevňovacieho bodu na suchý zips ⑤.
  2. Automatické krmidlo umiestnite na kryt akvária.

### Inštalácia automatického krmidla – otvorené akváriá (☒D/E)

1. Svorku upevníte ⑦ otočením plastovej matice ⑧ na kraj nádrže vášho akvária.
2. Zastrčte dosku ⑥ na svorku v správnej polohe.
3. Odstráňte ochrannú fóliu upevňovacieho bodu na suchý zips ⑤.
4. Automatické krmidlo umiestnite na dosku.

### Plnenie zásobníka na krmivo (☒F)

1. Jednotku zásobníka vytiahnite z pohonnej jednotky.
2. Vyberte kryt ⑨ zo zásobníka na krmivo ⑩.
3. Zásobník na krmivo naplňte až po značku **max**.

**i** Používajte iba normálne vložkové krmivo alebo krmný granulát. Nesmú sa používať tieto typy krmiva: veľké vločky, tyčinky, krmivo v tabletkách, mrazené a vlhké krmivo alebo živé krmivo.

4. Znova nasadte kryt.
5. Jednotku zásobníka nasuňte znova na pohonnú jednotku.

## Obsluha pomocou pripojenia WLAN

### Požiadavka na systém

Koncové zariadenie s podporou WLAN (smartfón, tablet, notebook, atď.)

### Vytvorenie siete

1. Zastrčte zástrčku sieťovej jednotky do sieťovej zásuvky. Stavové LED ⑬ v dotykovom poli ⑭ svieti.

- i**
- Stavové LED bliká nabiele: vyhľadáva sa alebo vytvára sa sieť
  - Stavové LED svieti namodro: sieť bola vytvorená (hlavná prevádzka)

### Spojenie so sieťou WLAN

2. Otvorte sieťové nastavenia vášho koncového zariadenia (smartfón, tablet, notebook, atď.).
3. Spojte koncové zariadenie so sieťou WLAN (SSID) **EHEIM feeder XXXXXXXX**.
4. Zadaťte kľúč zabezpečenia siete (key).

**i** Kľúč zabezpečenia siete (key) nájdete na etikete medzi zásobníkom na krmivo a pohonnou jednotkou. Alternatívne môžete na vytvorenie spojenia naskenovať QR kód 1 (pozri etiketu).

### Načítanie webovej stránky

5. Otvorte váš webový prehliadač a zadajte túto webovú adresu: **http://192.168.1.1**

**i** Alternatívne môžete naskenovať QR kód 2 (pozri etiketu) na otvorenie softvéru v prehliadači.

### Počiatočná konfigurácia

6. Vo výbere jazyka si navoľte požadovaný jazyk a riad'te sa pokynmi pre počiatočnú konfiguráciu.

**i** Podrobný návod k softvéru si môžete stiahnuť cez QR kód na titulnej strane **www.eheim.com**.

### Význam stavových LED

- Stavové LED blíkajú nabielo: vyhľadáva sa alebo vytvára sa sieť
- Stavové LED svieti namodro: automatické krmidlo v hlavnej prevádzke
- Stavové LED svieti nazeleno: automatické krmidlo je spojené s iným prístrojom EHEIMdigital

### Nastavenie množstva krmiva (⊞G/H)

1. Nastavte požadované množstvo krmiva cez posúvač ⊞ na jednotke zásobníka.
2. Na kontrolu množstva krmiva spustíte manuálne kŕmenie. Na tento účel priložte váš prst na 1 - 2 sekundy na dotykové pole ⊞ až kým nezačne blíkajú stavové LED ⊞.

**i** Na určenie množstva krmiva podložte hárok bieleho papiera.

## Obsluha bez pripojenia WLAN

1. Zastrčte zástrčku sieťovej jednotky do sieťovej zásuvky.
2. Stlačte dotykové pole.  
Zásobník krmiva sa otočí 1× a od tejto chvíle automaticky každých 24 hodín v tom istom dennom čase.

Ak stlačíte dotykové pole v priebehu minúty druhý raz, vykonajú sa každých 24 hodín v tom istom dennom čase 2 kŕmenia.

- i** Na vymazanie naprogramovaných denných časov a počtu otáčok položte prst na dlhšie ako cca. 10 sekúnd na dotykové pole dovtedy, kým sa stavové LED rozsvieti vo všetkých dúhových farbách.

## Údržba



### **NEBEZPEČENSTVO! Zásah elektrickým prúdom!**

- Pred akoukoľvek údržbou vyťahnite zástrčku sieťovej jednotky automatického kŕmidla.



### **POZOR! Vecné škody.**

- Na čistenie nepoužívajte žiadne tvrdé predmety alebo agresívne čistiace prostriedky.



V nasledujúcich odsekoch sú popísané údržbárske práce, ktoré sú potrebné pre optimálnu a bezporuchovú prevádzku. Pravidelná údržba predlžuje životnosť a zabezpečuje funkčnosť prietokového filtra počas dlhého časového obdobia.

## Čistenie

1. Vytiahnite zástrčku sieťovej jednotky zo sieťovej zásuvky.
2. Automatické kŕmidlo vyberte z akvária.
3. Jednotku zásobníka vyberte z pohonnej jednotky.
4. Vyberte kryt zo zásobníka na krmivo.
5. Kryt a zásobník na krmivo vyčistite pod tečúcou vodou.
6. Pohonnú jednotku vyčistite suchou, mäkkou utierkou.
7. Automatické kŕmidlo namontujte v opačnom poradí.

## Vyradenie z prevádzky a likvidácia

### Likvidácia



V prípade likvidácie prístroja dodržiavajte príslušné zákonné predpisy.

Informácie o likvidácii elektrických a elektronických prístrojov v Európskom spoločenstve: V rámci Európskeho spoločenstva sa pre elektricky prevádzkované prístroje určuje likvidácia prostredníctvom národných regulácií, ktoré sú založené na smernici EÚ 2012/19/EÚ o odpade z elektrických a elektronických zariadení (OEEZ). Podľa toho sa prístroj nesmie likvidovať s komunálnym alebo domovým odpadom. Prístroj sa odoberá bezplatne na komunálnych zberných miestach, resp. zberných dvoroch druhotných surovín. Obal výrobku pozostáva z recyklovateľných materiálov. Zlikvidujte ho ekologicky a odovzdajte na opätovné zhodnotenie.

## Technické údaje

autofeeder+		
<b>Typ</b>	<b>3583</b>	
Objem náplne max. cca.	125 ml / 4,23 fl oz	
Hmotnosť náplne min.	5,0 g / 0,18 oz	
Hmotnosť náplne max.	100 g / 5,29 oz	
Rozmery (Š × V × H)	146,2 × 77,2 × 60,2 mm / 5,75 × 3,04 × 2,37 in	
<b>Zástrčka sieťovej jednotky</b>		
<b>Typ</b>	<b>7341218</b>	<b>7341248</b>
Zástrčka	EUR	USA
Vstup	100 – 240 V / 50/60 Hz / 0,4 A	100 – 240 V / 50/60 Hz / 0,5 A
Výstup	5 V DC / 1 A / 5 W	5 V DC / 1 A / 5 W

## Náhradné diely

Pozri stranu 3.

## Használati utasítás (fordítás) autofeeder+ wifis etetőautomata akváriumhoz

### Általános felhasználói tudnivalók

#### A használati utasítással kapcsolatban tudnivalók



- ▶ Mielőtt először üzembe helyezné a készüléket, át kell olvasnia a használati utasítást és meg kell értenie annak tartalmát.
- ▶ Tekintse a használati utasítást a termék részének és tárolja azt biztos, könnyen hozzáférhető helyen.
- ▶ Mellékelje ezt a használati utasítást a készülékhez, ha továbbadja azt.

#### A szimbólumok magyarázata

A készüléken a következő szimbólumokat használják.



A készülék csak beltéren, akvarisztikai célokra használható.



A készülék a III-as érintésvédelmi osztályba tartozik.



A készülék a mindenkor nemzeti előírások és irányelvek szerinti jóváhagyással rendelkezik, továbbá megfelel az EU szabványoknak.

Ebben a használati utasításban a következő szimbólumokat és jelzőszavakat használjuk.



#### **VESZÉLY!**

Általános veszélyforrásból eredő veszély, amelynek súlyos testi sérülés vagy halál lehet a következménye.



#### **VESZÉLY!**

Áramütésből eredő veszély, amelynek súlyos testi sérülés vagy halál lehet a következménye.



**VIGYÁZAT!**

Figyelmeztetés lehetséges testi sérülésre vagy egészségügyi kockázatra.



**FIGYELEM!**

Utalás anyagi kár veszélyére.



Hasznos információkat és ötleteket tartalmazó tudnivaló.

Egyezményes ábrázolás:

- ☒ **A** Hivatkozás ábrára, itt az „A” ábrára.
- ▶ Felszólítás cselekvésre.

### Alkalmazási terület

Az EHEIM autofeeder+ akváriumokhoz készült automatikus etető A kereskedelemben kapható normál pelyhesített haleledelekhez és granulátumokhoz. Napi 8 etetés programozható. Az etetődob töltöttségi szintjét egy beépített mérleg érzékeli.

A készülék és a készletben található tartozékok magáncélú használatra valók és kizárólag az alábbiak szerint használhatók:

- akvarisztikai célokra
- épületen belül
- a műszaki adatok betartásával

A készülékre a következő korlátozások érvényesek:



- kisipari vagy ipari célokra nem használható



## Biztonság

A készülék veszélyt jelenthet személyekre és anyagi javakra nézve, amennyiben szakszerűtlenül, ill. nem rendeltetésszerűen használják azt vagy ha figyelmen kívül hagyják a biztonsági tudnivalókat.

### Az Ön biztonsága érdekében



- A készülék csomagolását és az apró alkatrészeket tartsa távol a gyermekektől vagy olyan személyektől, akik nincsenek tisztában a cselekedeteikkel, mivel a csomagolás veszélyforrás lehet (fulladásveszély!). Tartsa távol állatoktól.
- Ezt a készüléket nem használhatják csökkent fizikai, érzékszervi vagy szellemi képességekkel rendelkező, illetve tapasztalat és ismeretek hiányában lévő személyek (beleértve a gyermekeket is), kivéve, ha a biztonságukért felelős személy felügyeli őket vagy megismerteti őket a készülék használatával. Ügyeljen arra, hogy gyermekek ne játsszanak a készülékkel.
- Csak az európai piacokon:  
(Ezt a készüléket abban az esetben használhatják 3 éves vagy annál idősebb gyermekek, továbbá korlátozott testi, érzékszervi vagy mentális képességekkel rendelkező, ill. kellő tapasztalattal és/vagy tudással nem rendelkező személyek, ha eközben felügyelet alatt állnak, illetve a készülék biztonságos használatát illetően oktatásban része-

sültek és tisztában vannak az abból eredő veszélyekkel. Gyermeknek nem játszhatnak a készülékkel. A tisztítást és a felhasználói karbantartást gyermekek csak felügyelet mellett végezhetik.

- Használat előtt szemrevételezéssel ellenőrizze a készülék épségét, különös tekintettel a hálózati csatlakozókábelre és tápegységre, illetve a csatlakozódugóra.
- Ne használja a készüléket, ha az sérült vagy nem működik előírás-szerűen.
- A készüléket semmiképpen sem szabad sérült hálózati csatlakozókábelrel vagy tápegységgel együtt használni.
- A készülék hálózati csatlakozókábele nem cserélhető. A kábel sérülése esetén a tápegységet ki kell cserélni.
- Csak a jelen útmutatóban leírt munkákat végezze el.
- A hálózati csatlakozókábelt óvja a hőtől, az olajtól és az éles szegélyektől.
- Soha ne hajtson végre a készüléken műszaki változtatást.
- A készülékhez kizárólag eredeti pótalkatrészeket és tartozékokat használjon.
- Javításokat kizárólag EHEIM szerviz végezhet.
- Ez a termék gombellemmel működik, amelyet a felhasználó nem tud kicserélni, és amelyet előírás-szerűen kell ártalmatlanítani.



- Azt ajánljuk, hogy az akváriumban elhelyezett minden készüléket legfeljebb 30 mA névleges hibaáramú hibaáram-védőkapcsolóval (FI-relé) biztosítsanak.
- Alapszabály, hogy alkatrészek be- vagy kiszerezését, ill. a tisztítási és karbantartási munkákat megelőzően válassza le az akváriumban található összes készüléket az elektromos hálózatról, ha nem használja azokat.
- A csatlakozóaljzatot és a hálózati csatlakozódugót óvja a nedvességtől. A hálózati csatlakozókábelben feltétlenül képezzen cseppentőhurkot. Ez megakadályozza, hogy a kábelben esetleg végigfolyó víz a csatlakozóaljzatba kerüljön és ezáltal rövidzárlatot okozzon.
- A tápegység villamossági adatainak egyezniük kell az elektromos hálózat adataival. Az adatok megtalálhatók a típus táblán, a csomagoláson vagy ebben az útmutatóban.
- A készülék földelés nélkül működik.
- Kizárólag a készülékhez mellékelt tápegységet használja. Csere esetén kizárólag eredeti EHEIM tápegységet (cikkszám: 7341218, az Egyesült Államok esetében 7341248) használjon.

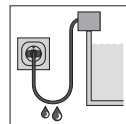

## Üzembe helyezés

### Automatikus etető felszerelése (☒A/B)

1. Dugja rá az etetődobot ② a hajtógységre ①.
2. Dugja be a kapcsolóüzemű tápegység dugaszát ④ a hajtógység alján található csatlakozójzatba ③.

### Automatikus etető felszerelése – Fedett akváriumok (☒C)

- i**
- Az automatikus etetőt ne szerelje be az akvárium fedele alá, hogy elkerülhető legyen az etetőanyag csomósodása a befűjt nedves levegő miatt..
  - Az automatikus etető telepítési helyéül az akvárium fedelének sík felületét válassza ki, hogy az etetőanyag szabadon érje a vízfélzint.

1. Távolítsa el a tépőzáras rögzítés védőfóliáját. ⑤.
2. Helyezze az automatikus etetőt az akváriumfedélre.

### Automatikus etető felszerelése – Nyitott akváriumok (☒D/E)

1. A műanyag anya ⑧ elforgatásával rögzítse a tartót ⑦ az akvárium peremére.
2. Helyezze fel a lemezt ⑥ az előírt helyzetben a tartóra.
3. Távolítsa el a tépőzáras rögzítés védőfóliáját. ⑤.
4. Helyezze az automatikus etetőt a lemezre.

### Etetődob feltöltése (☒F)

1. Húzza le az etetődobot a hajtógységről.
2. Vegye le a fedelet ⑨ az etetődobról ⑩.
3. Töltse fel haleledellel az etetődobot a **max** jelölésig.

- i**
- Kizárólag normál pelyhesített haleledelt vagy granulátumot használjon. Ne használja a következő eledeleket: Nagy pelyhes haleledel, pálcikák, tabletták, fagyasztott és nedves eledel vagy élő haleledel.



4. Helyezze vissza a fedelet.
5. Dugja vissza az etetődobot a hajtógységre.

## Kezelés WLAN-hálózattal

### Rendszerkövetelmények

WLAN-képes végkészülék (okostelefon, táblagép, notebook stb.)

### Hálózat létrehozása

1. Csatlakoztassa a kapcsolóüzemű tápegységet a hálózati csatlakozóaljzatba. Az  érintőmező  állapotjelző LED-je világít.



- Az állapotjelző LED fehéren villog: Hálózat keresése, ill. létrehozása
- Az állapotjelző LED kéken világít: Létrehozott egy új hálózatot (master üzemmód)

### Csatlakozás WLAN-hálózatra

2. Nyissa meg a végkészüléke (okostelefon, táblagép, notebook stb. hálózati beállításait).
3. Csatlakoztassa a végkészüléket a WLAN-hálózatra (SSID) **EHEIM feeder XXXXXXXX**.
4. Írja be a hálózati biztonsági kódot (key).



A hálózati biztonsági kód (key) az etetődob és a hajtóegység közötti címkén található. Alternatív megoldásként a kapcsolat létrejöttéhez beolvashatja a „QR-Code 1” kódot is (lásd a címkét).

### Weboldal behívása

5. Nyissa meg a webböngészőt, és írja be a következő webcímet: **http://192.168.1.1**



Alternatívaként beolvashatja a „QR-Code 2” kódot is (lásd a címkét) a szoftver megnyitásához a böngészőben.

### Első konfigurálás

6. Válassza ki a kívánt nyelvet a rendelkezésre álló nyelvek közül, és kövesse az első konfigurációhoz szükséges utasításokat.



A szoftver részletes használati utasítása letölthető a címlapon található QR-kóddal vagy a **www.eheim.com** weboldalon keresztül.

### Az állapotjelző LED-ek jelentése

- Az állapotjelző LED fehéren villog: Hálózat keresése, ill. létrehozása
- Az állapotjelző LED kéken világít: Automatikus etető master üzemmódban
- Az állapotjelző LED zölden világít: Az automatikus etető egy másik EHEIMdigital készülékre csatlakozik

### Haleledel mennyiségének beállítása (☒G/H)

1. Állítsa be a kívánt adagolási mennyiséget az etetődobon található csúszkával ⑩.
2. Az adagolási mennyiség ellenőrzésére indítsa el a kézi etetést. Helyezze az ujját 1-2 másodperc hosszan az érintőképernyőre, ⑪, amíg az állapotjelző LED ⑬ villogni nem kezd.



Az adagolási mennyiség meghatározásához helyezzen alá egy fehér lapot.

### Kezelés WLAN-hálózat nélkül

1. Csatlakoztassa a kapcsolóüzemű tápegységet a hálózati csatlakozóaljzatba.
2. Érintse meg az érintőképernyőt.  
Az etetődob 1× átfordul, és innentől kezdve 24 óránként automatikusan ugyanebben az időben végez egy forgást.

Ha egy percen belül másodjára is megérinti az érintőképernyőt, akkor az automata 24 óránként ugyanebben az időpontban 2 etetést végez.



A beprogramozott idő és fordulatszám törléséhez helyezze az ujját kb. 10 másodpercnél hosszabb időre az érintőképernyőre, amíg az állapotjelző LED a szivárvány valamennyi színében nem világít.

## Karbantartás



### **VESZÉLY! Áramütés!**

► Karbantartási munkák előtt mindig húzza ki az automatikus etető kapcsolóüzemű tápegységét.



### **FIGYELEM! Anyagi kár.**

► A tisztításhoz ne használjon kemény tárgyakat vagy maró hatású tisztítószert.



A következő fejezetek az optimális és zavarmentes üzemeltetéshez szükséges karbantartási munkákat ismertetik. A rendszeres karbantartás meghosszabbítja az átfolyó szűrő élettartamát és hosszú időn át biztosítja annak működését.

## Tisztítás

1. Húzza ki a kapcsolóüzemű tápegységet a csatlakozóaljzatból.
2. Vegye ki az automatikus etetőt az akváriumból.
3. Vegye le az etetődobot a hajtóegységről.
4. Vegye le a fedelet az etetődobról.
5. Folyó csapvíz alatt tisztítsa meg a fedelet és az etetődobot.
6. Száraz, puha kendővel tisztítsa meg a hajtóegységet.
7. Fordított sorrendben szerelje vissza az automatikus etetőt.

## Üzemen kívül helyezés és ártalmatlanítás

### Ártalmatlanítás



A készülék ártalmatlanításakor vegye figyelembe a mindenkori törvényes előírásokat.

Információk elektromos és elektronikus készülékek Európai Közösségen belüli ártalmatlanítására vonatkozóan: Az Európai Közösségen belül az elektromos meghajtású készülékek hulladékainak ártalmatlanítását az elektromos és elektronikus berendezések hulladékairól szóló 2012/19/EU (WEEE) irányelven alapuló nemzeti rendelkezések szabályozzák. Ennek megfelelően a készüléket a továbbiakban nem szabad kommunális vagy háztartási hulladékként kezelni. A készüléket ingyenesen átveszik a települési gyűjtőhelyeken, ill. a hulladékgyűjtő udvarokban. A termék csomagolása újrahasznosítható anyagokból készült. Ezeket az anyagokat környezetbarát módon ártalmatlanítsa és adja le azokat újrahasznosításra.

## Műszaki adatok

<b>autofeeder+</b>		
<b>Típus</b>	<b>3583</b>	
Betölthető haleledel mennyisége kb.	125 ml / 4,23 fl oz	
Töltő súly min.	5,0 g / 0,18 oz	
Töltő súly max.	100 g / 5,29 oz	
Méret (szé × ma × mé)	146,2 × 77,2 × 60,2 mm / 5,75 × 3,04 × 2,37 in	
<b>Kapcsolóüzemű tápegység</b>		
<b>Típus</b>	<b>7341218</b>	<b>7341248</b>
Dugasz	EUR	USA
Bemenet	100 – 240 V / 50/60 Hz / 0,4 A	100 – 240 V / 50/60 Hz / 0,5 A
Kimenet	5 V DC / 1 A / 5 W	5 V DC / 1 A / 5 W

## Pótalkatrészek

Lásd a 3. oldalon.



## Navodila za uporabo (prevod) Samodejni podajalnik hrane z Wi-Fi povezavo za uporabo v akvarijih

### Splošna navodila za uporabnika

#### Informacije glede uporabe navodil za uporabo



- ▶ Pred prvo uporabo naprave v celoti preberite in razumite navodilo za uporabo.
- ▶ Navodilo za uporabo je sestavni del izdelka, zato ga shranite na dostopno mesto.
- ▶ Če to napravo predate naprej, ji priložite to navodilo za uporabo.

#### Obrazložitev simbolov

Na napravi se uporabljajo sledeči simboli.



Napravo uporabljajte samo v zaprtih prostorih za akvarijske namene.



Naprava je zaščitnega razreda III.



Naprava ustreza mednarodnim predpisom in smernicam in izpolnjuje standarde EU.

Naslednje simbole in oznake za nevarnost lahko najdemo v teh navodilih za uporabo.



#### **NEVARNOST!**

Nevarnost v primeru splošnega vira nevarnosti s posledično možnimi težkimi telesnimi poškodbami ali celo smrtjo.



#### **NEVARNOST!**

Nevarnost zaradi električnega udara s posledično možnimi težkimi telesnimi poškodbami ali celo smrtjo.



**OPOZORILO!**

Opozorilo pred možnimi težkimi telesnimi poškodbami ali nevarnostjo za zdravje.



**POZOR!**

Opozorilo na nevarnost nastanka materialne škode.



Nasvet s koristnimi informacijami in namigi.

Običajni prikazi:

- ☒ **A** Sklic na sliko, tukaj sklic na sliko A.
- ▶ Pozvani ste k izvedbi nekega ukrepa.

## Področje uporabe

Naprava autofeeder+ proizvajalca EHEIM je samodejni podajalnik hrane za uporabo v akvarijih. Primeren je za samodejno podajanje običajnih vrst hrane v obliki kosmičev in granul za ribe. Mogoče je programirati do 8 hranjenj na dan. Vgrajena tehnična prepoznava stopnje napoljenosti posode za hrano.

Naprava in vsi deli, vsebovani v obsegu dobave, so namenjeni uporabi v zasebnem okolju in se lahko uporabljajo izključno:

- za akvarijske namene
- v zaprtih prostorih
- ob upoštevanju tehničnih podatkov

Za napravo veljajo naslednje omejitve:

- naprava ni namenjena za uporabo v komercialne ali industrijske namene



## Varnost

Če se naprava ne uporablja na primeren način oz. neustrezno predvidenemu načinu uporabe ali če se ne upoštevajo navodila za obratovanje, je ta naprava lahko vir nevarnosti za osebe in predmete.

### Za vašo varnost



- Poskrbite, da embalaža in drobni delčki naprave ne pridejo v roke otrokom ali ljudem, ki se ne zavedajo svojih dejanj, saj lahko to zanje predstavlja nevarnost (nevarnost zadušitve!). Hranite stran od živali.
- Ta aparat ni namenjen uporabi s strani oseb (vključno z otroki) z zmanjšanimi telesnimi, zaznavnimi ali duševnimi sposobnostmi ali s pomanjkanjem izkušenj in znanja, razen pod nadzorom osebe, ki je odgovorna za njihovo varnost, ali po njenih navodilih za uporabo aparata. Otroci naj bodo pod nadzorom, da se ne bi igrali z aparatom.
- Samo za trge v Evropski uniji:  
To napravo lahko uporabljajo otroci, stari nad 3 let, in osebe z omejenimi telesnimi, čutilnimi ali duševnimi sposobnostmi ali osebe brez izkušenj in/ali znanja, če so pod nadzorom in so poučeni glede varne uporabe naprave ter razumejo morebitne rezultirajoče nevarnosti. Otroci se z napravo ne smejo igrati. Čiščenja in uporabniškega vzdrževanja otroci smejo opravljati samo pod nadzorom.
- Pred uporabo vizualno preglejte napravo in se prepričajte, da so

naprava in še posebej omrežni kabel in napajalnik z vtikačem nepoškodovani.

- Če naprava ne deluje pravilno ali če je poškodovana, je ne uporabljajte.
- Naprave nikoli ne uporabljajte s poškodovanim napajalnim kablom ali napajalnikom.
- Napajalni kabel te naprave ni mogoče zamenjati. Pri poškodbi kabla je napajalnik treba zavreči.
- Izvajajte samo dela, ki so opisana v teh navodilih.
- Napajalni kabel zaščitite pred vročino, oljem in ostrimi robovi.
- Na napravi nikoli ne izvajajte tehničnih sprememb.
- Uporabljajte samo originalne nadomestne dele in pribor, namenjen za to napravo.
- Popravila lahko izvaja samo servis podjetja EHEIM.
- Ta izdelek vsebuje gumbno baterijo, ki je uporabnik ne more zamenjati, vendar jo je treba pravilno odstraniti.



- Priporočamo, da vse akvarijske električne naprave zaščitite z varnostno napravo za napačen tok z največjim nazivnim napačnim tokom od 30 mA.
- Vedno izklopite vse naprave v akvariju iz električnega omrežja, kadar le te niso v uporabi. Enako storite tudi pred nameščanjem oz. odstranjevanjem delov in pred vsakim čiščenjem ter vzdrževanjem.

- Vtičnico in vtičač zavarujte pred vlago in mokroto. Napajalni kabel na vsak način napeljete v zanko. Zanka prepreči, da bi morebitne vodne kapljice lahko stekle po kablu do vtičnice in povzročile kratek stik.
- Električni podatki napajalnika se morajo ujemati s podatki električnega omrežja. Te podatke najdete na tipski ploščici, ovojnini in v tem navodilu.
- Ta naprava deluje brez ozemljitvene povezave.
- Uporabljajte izključno napajalnik, ki je priložen napravi. Pri zamenjavo nujno uporabite originalni napajalnik EHEIM št. art. 7341218 (za ZDA samo 7341248).

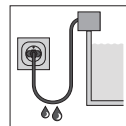

## Prvi zagon

### Montaža samodejnega podajalnika hrane (☒A/B)

1. Pritrdite posodo za hrano ② na pogonsko enoto ①.
2. Vtič ④ vtičnega napajalnika vstavite v pušo ③ na spodnji strani pogonske enote.

### Namestitev samodejnega podajalnika hrane – pri akvarijih s pokrovom (☒C)

- Samodejni podajalnik ne sme biti nameščen pod pokrovom akvarija, da hrana zaradi vpihovanja vlažnega zraka ne bi postala grudičasta.
  - Na pokrovu akvarija izberite raven del, na katerega boste postavili samodejni podajalnik hrane, tako da bo količina hrane neovirano prišla na vodno površino.
1. Odstranite zaščitno folijo s pritrilnega mesta z ježki ⑤.
  2. Samodejni podajalnik hrane postavite na pokrov akvarija.

### **Namestitev samodejnega podajalnika hrane – pri odprtih akvarijih (D/E)**

1. Z vrtenjem plastične matice ⑧ pritrдите sponko ⑦ na rob akvarija.
2. Ploščo ⑥ vtaknite na sponko tako, da je v pravilnem položaju.
3. Odstranite zaščitno folijo s pritrđilnega mesta z ježki ⑤.
4. Samodejni podajalnik hrane postavite na ploščo.

### **Polnjenje posode za hrano (F)**

1. Posodo za hrano odstranite s pogonske enote.
2. Odstranite pokrov ⑨ s posode za hrano ⑩.
3. Posodo za hrano napolnite do oznake za maksimum (**max**).

**i** Uporabljajte izključno običajno hrano za ribe v kosmičih ali granulah. Naslednjih vrst hrane za ribe ne smete uporabljati: veliki kosmiči, palčke, prehrabne tablete, zmrznjena in vlažna ali živa hrana.

4. Ponovno namestite pokrov.
5. Posodo za hrano zopet pritrđite na pogonsko enoto.

## **Uporaba z WLAN povezavo**

### **Sistemski predpogoji**

Končna naprava z možnostjo povezave z WLAN omrežjem (pametni telefon, tablični računalnik, prenosni računalnik ipd.)

### **Vzpostavitev omrežja**

1. Vtaknite vtični napajalnik v vtičnico. V polju na dotik ⑫ sveti LED ⑬ lučka stanja.

- i**
- LED lučka stanja utripa belo: iskanje oz. vzpostavitev omrežja
  - Lučka stanja sveti modro: novo omrežje je vzpostavljeno (master način delovanja)

### **Povezovanje z WLAN omrežjem**

2. Odprite omrežne nastavitve svoje končne naprave (pametni telefon, tablični računalnik, prenosni računalnik ipd.).
3. Končno napravo povežite z WLAN omrežjem **EHEIM feeder XXXXXXXX**.
4. Vnesite omrežni varnostni ključ (key).

- i** Omrežni varnostni ključ (key) najdete na nalepki med posodo za hrano in pogonsko enoto. Za vzpostavitev povezave lahko tudi skenirate QR-kodo 1 (glej nalepko).

### Priklic spletne strani

5. Odprite svoj spletni brskalnik in vtipkajte sledeči spletni naslov: **<http://192.168.1.1>**

- i** Lahko tudi skenirate QR-kodo 2, da odprete programsko opremo v brskalniku.

### Začetna konfiguracija

6. Izberite želeni jezik in sledite navodilom za začetno konfiguracijo.

- i** Podrobna navodila za programsko opremo lahko prenesete s pomočjo QR-kode na naslovni strani ali preko **[www.eheim.com](http://www.eheim.com)**.

### Pomeni LED lučke stanja

- LED lučka stanja utripa belo: iskanje oz. vzpostavitev omrežja
- Lučka stanja sveti modro: samodejni podajalnik hrane se nahaja v master načinu delovanja
- Lučka stanja sveti zeleno: samodejni podajalnik hrane je povezan z drugo napravo EHEIMdigital

### Prilagajanje količine hrane (Ⓢ G/H)

1. Z drsnikom ① na posodi za hrano nastavite zeleno količino hrane.
2. Zaženite ročno podajanje hrane, da preverite količino hrane. Če želite to narediti, držite svoj prst za 1-2 sekundi na polju na dotik ②, dokler LED lučka stanja ③ ne začne utripati.

- i** Če želite določiti količino hrane, spodaj položite list belega papirja.

## Uporaba brez WLAN povezave

1. Vtaknite vtični napajalnik v vtičnico.
2. Pritisnite na polje na dotik.  
Posoda za hrano se zavrti 1× in od tedaj samodejno vsakih 24 ur ob istem času.

Če znotraj ene minute še drugič pritisnete na polje na dotik, se vsakih 24 ur ob istem času izvedeta 2 hranjenja.

- i** Če želite izbrisati programirani čas in število vrtljajev, položite prst na polje na dotik za več kot pribl. 10 sekund, dokler lučka stanja ne zasveti v vseh mavričnih barvah.

## Vzdrževanje



### **NEVARNOST! Električni udar!**

- Pred kakršnimi koli vzdrževalnimi deli izključite vtični napajalnik samodejnega podajalnika za hrano.



### **POZOR! Materialna škoda.**

- Pri čiščenju ne uporabljajte trdih predmetov ali agresivnih čistil.

- i** V naslednjih razdelkih so opisana vzdrževalna dela, potrebna za optimalno obratovanje brez motenj. Z rednim vzdrževanjem boste podaljšali življenjsko dobo pretočnega filtra in zagotovili dolgotrajno brezhibno delovanje.

## Čiščenje

1. Izvlecite vtični napajalnik iz vtičnice.
2. Odstranite samodejni podajalnik za hrano iz akvarija.
3. Odstranite posodo za hrano s poglobne enote.
4. Odstranite pokrov s posode za hrano.
5. Pokrov in posodo za hrano očistite pod tekočo vodo.
6. Pogonsko enoto očistite s suho ter mehko krpo.
7. Samodejni podajalnik hrane sestavite v obratnem vrstnem redu.



## Prenehanje uporabe in odvoz na odpad

### Odstranjevanje



Pri odstranjevanju naprave upoštevajte veljavne zakonske predpise.

Informacije glede odstranjevanja električnih in elektronskih naprav na področju Evropske skupnosti: Na področju Evropske skupnosti je odstranjevanje električno gnanih naprav urejeno z nacionalnimi predpisi, ki temeljijo na direktivi ES 2012/19/ES o odpadnih elektronskih napravah (WEEE). V skladu s predpisi naprave ne smete odstraniti skupaj s komunalnimi ali gospodinjstskimi odpadki. Centri za ravnanje z odpadki oz. zbiralni centri brezplačno prevzemajo te naprave. Ovojnina izdelka je izdelana iz materialov, ki se dajo reciklirati. Odstranite jo na okolju prijazen način in jo predajte v postopek recikliranja.

## Tehnični podatki

<b>autofeeder+</b>		
<b>Tip</b>	<b>3583</b>	
Pribl. maks. količina polnjenja	125 ml / 4,23 fl oz	
Min. teža polnjenja	5,0 g / 0,18 oz	
Maks. teža polnjenja	100 g / 5,29 oz	
Dimenzije (Š × V × D)	146,2 × 77,2 × 60,2 mm / 5,75 × 3,04 × 2,37 in	
<b>Vtični napajalnik</b>		
<b>Tip</b>	<b>7341218</b>	<b>7341248</b>
Vtikač	EUR	ZDA
Vhod	100 – 240 V / 50/60 Hz / 0,4 A	100 – 240 V / 50/60 Hz / 0,5 A
Izhod	5 V DC / 1 A / 5 W	5 V DC / 1 A / 5 W

## Nadomestni deli

Glejte stran 3.

## Uputstvo za upotrebu (prevod) Automatska hranilica autofeeder+ s wifi opcijom za upotrebu u akvarijumima

### Opšte napomene za korisnika

#### Informacije o korišćenju uputstva za upotrebu



- ▶ Pre prve upotrebe uređaja treba da u potpunosti pročitate i razumete ovo uputstvo.
- ▶ Uputstvo za upotrebu je sastavni deo proizvoda pa ga zato držite na pristupačnom mestu.
- ▶ Ako prosleđujete uređaj, priložite uz njega i ovo uputstvo za upotrebu.

#### Objašnjenje simbola

Na uređaju se koriste sledeći simboli.



Uređaj sme da se koristi samo u zatvorenom prostoru za potrebe akvaristike.



Uređaj je klase zaštite III.



Uređaj je usklađen sa međunarodnim propisima i smernicama i ispunjava EU standarde.

U ovom uputstvu za upotrebu koriste se sledeći simboli i reči upozorenja.



#### **OPASNOST!**

Opasnost u slučaju opšteg izvora opasnosti s mogućim teškim telesnim pa čak i smrtonosnim povredama.



#### **OPASNOST!**

Opasnost u slučaju strujnog udara s mogućim teškim telesnim pa čak i smrtonosnim povredama.



**UPOZORENJE!**

Opasnost od nanošenja telesnih povreda ili narušavanja zdravlja.



**OPREZ!**

Opasnost od nanošenja materijalne štete.



Ovde se mogu naći korisne napomene i saveti.

Prikazi:

- ☒ **A** Ukazuje na sliku, ovde kao primer na sliku A.
- ▶ Korisnik se poziva da postupi na određeni način.

## Područje primene

Uređaj autofeeder+ proizvođača EHEIM je automatska hranilica za upotrebu u akvarijumima. Pogodna je za automatsko doziranje uobičajenih vrsta hrane za ribice u listićima i u granulama. Moguće je programirati do 8 hranjenja dnevno. Ugrađena vaga prepoznaje nivo napunjenosti posude za hranu.

Uređaj i svi delovi obuhvaćeni isporukom namenjeni su za upotrebu u privatnom okruženju i mogu se koristiti samo:

- za potrebe akvaristike
- u zatvorenim prostorijama
- uzimajući u obzir tehničke podatke

Za uređaj važe sledeća ograničenja:



- uređaj nije namenjen za komercijalnu ili industrijsku upotrebu

## Bezbednost

Ako se uređaj ne koristi na odgovarajući način ili nenamenski ili ako se pri korišćenju ne poštuje uputstvo za upotrebu, može predstavljati izvor opasnosti za ljude i predmete.

### Za Vašu bezbednost



- Pobrinite se da, zbog opasnosti koje mogu da nastanu, ambalaža i sitni delovi uređaja ne dospeju u ruke dece ili ljudi, koji nisu svesni svojih postupaka (opasnost od gušenja!). Držite podalje od životinja.
- Ovaj uređaj nije namenjen da njime rukuju osobe (uključujući decu) sa smanjenim fizičkim, senzornim ili mentalnim sposobnostima ili sa nedostatkom iskustva i znanja, osim pod nadzorom osobe odgovorne za njihovu bezbednost i u skladu sa uputstvom za upotrebu. Deca treba da budu pod nadzorom kako bi se izbeglo da se igraju s uređajem.
- Samo za tržišta u Evropskoj uniji:  
Deca starija od 3 godina i osobe sa ograničenim fizičkim, perceptivnim ili mentalnim sposobnostima ili nedostatkom iskustva i/ili znanja treba da koriste ovaj uređaj samo ako su pod nadzorom ili ako su upućeni u bezbednu upotrebu uređaja i opasnosti koje su u vezi s tim. Deci se ne sme dozvoliti da se igraju uređajem. Čišćenje i održavanje mogu obavljati deca samo pod nadzorom.

- Pre korišćenja vizuelno proverite da li postoje oštećenja na uređaju, a naročito na strujnom kablju i strujnom adapteru sa utikačem.
- Nemojte koristiti ovaj uređaj ako je neispravan ili oštećen.
- Nemojte nikada koristiti uređaj sa oštećenim strujnim kablom ili adapterom.
- Strujni kabl ovog uređaja ne može da se zameni. U slučaju oštećenja kabla adapter više ne sme da se koristi.
- Obavljajte samo one radove koji su opisani u ovom uputstvu.
- Ne izlažite strujni kabl visokim temperaturama i zaštitite ga od ulja i oštih ivica.
- Nemojte izvoditi nikakve tehničke modifikacije uređaja.
- Za uređaj koristite samo originalne rezervne delove i pribor.
- Popravke sme izvoditi samo servisna služba kompanije EHEIM.
- Ovaj proizvod sadrži dugmastu bateriju koju korisnik ne može da zameni i koja mora da se propisno odloži u otpad.



- Preporučujemo da sve električne akvarijumske uređaje opremite zaštitnim uređajem diferencijalne struje ZUDS sa izmerenom strujom kvara ne većom od 30 mA.
- Uvek isključite sve akvarijumske uređaje kada nisu u upotrebi. Uradite isto pre ugradnje odnosno rastavljanja komponenata kao i pre bilo kakvog čišćenja i održavanja.

- Zaštitite utičnicu i utikač od vlage. Strujni kabl obavezno vežite u petlju pa zatim utaknite u utičnicu. Petlja sprečava da se kapljice vode cede niz kabl do utičnice i tako izazovu kratak spoj.
- Električni podaci adaptera moraju se podudarati sa podacima električne mreže. Ti podaci se mogu naći na natpisnoj pločici, na pakovanju i u ovom uputstvu.
- Ovaj uređaj radi bez priključka za uzemljenje.
- Koristite samo adapter koji je priložen uz uređaj. Ako za to bude potrebe, zamenite ga isključivo EHEIM adapterom br. art. 7341218 (za SAD samo 7341248).

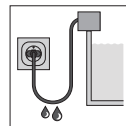

## Puštanje u rad

### Montaža automatske hranilice (☞A/B)

1. Nagurajte posudu ② na pogonsku jedinicu ①.
2. Utaknite utikač ④ strujnog adaptera u priključnicu ③ koja se nalazi s donje strane pogonske jedinice.

### Instalacija automatske hranilice – kod akvarijuma s poklopcem (☞C)

- **i** Automatska hranilica ne sme da se instalira ispod poklopca akvarijuma kako se hrana zbog uvlačenja vlažnog vazduha ne bi zgrudvala.
  - Odaberite neki ravan deo na poklopcu akvarijuma na koji ćete postaviti automatsku hranilicu, tako da količina hrane neometano dospeva na površinu vode.
1. Skinite zaštitnu foliju sa mesta za pričvršćivanje čičak trakom ⑤.
  2. Automatsku hranilicu postavite na poklopac akvarijuma.

### Instalacija automatske hranilice – kod otvorenih akvarijuma (☒D/E)

1. Pričvrstite stezaljku ⑦ za ivicu akvarijuma tako što ćete okrenuti plastičnu navrtku ⑧.
2. Postavite ploču ⑥ na stezaljku tako da bude u pravilnom položaju.
3. Skinite zaštitnu foliju sa mesta za pričvršćivanje čičak trakom ⑤.
4. Automatsku hranilicu postavite na ploču.

### Punjenje posude za hranu (☒F)

1. Skinite posudu s pogonske jedinice.
2. Skinite poklopac ⑨ s posude za hranu ⑩.
3. Napunite posudu hranom do oznake **max** za maksimum.

**i** Koristite isključivo normalnu hranu u listićima ili granule. Sledeće vrste hrane za ribice ne smeju da se koriste: krupni listići, štapići, tablete, vlažna, smrznuta ili živa hrana.

4. Vratite poklopac.
5. Posudu opet natakните na pogonsku jedinicu.

## Upotreba sa WLAN vezom

### Sistemski preduslovi

Krajnji uređaj s mogućnošću povezivanja na WLAN mrežu (pametni telefon, tablet, laptop itd.)

### Uspostavljanje mreže

1. Utaknite strujni adapter u utičnicu. LED indikator statusa ⑬ na senzorskom polju ⑭ svetli.

- LED indikator statusa treperi belo: mreža se traži odnosno uspostavlja
- LED indikator statusa svetli plavo: uspostavljena je nova mreža (master način rada)

### Povezivanje sa WLAN mrežom

2. Na svom krajnjem uređaju (pametnom telefonu, tabletu, laptopu itd.) otvorite postavke mreže.
3. Povežite krajnji uređaj sa WLAN mrežom (SSID) **EHEIM feeder XXXXXXXX**.
4. Unesite sigurnosnu šifru za mrežu (key).

-  Sigurnosnu šifru za mrežu (key) ćete pronaći na etiketi između posude za hranu i pogonske jedinice. Alternativno možete i da skenirate QR kod 1 (pogledajte etiketu) za povezivanje.

### Pozivanje internet stranice

5. Otvorite svoj internet pregledač i unesite sledeću internet adresu: **http://192.168.1.1**

-  Alternativno možete i da skenirate QR kod 2 (pogledajte etiketu) kako biste softver otvorili u svom pregledaču.

### Pretkonfiguracija

6. Odaberite željeni jezik i pratite instrukcije za pretkonfiguraciju.

-  Detaljno uputstvo za korišćenje softvera možete da preuzmete putem QR koda sa naslovne stranice ili **www.eheim.com**.

### Značenje LED indikatora statusa

- LED indikator statusa treperi belo: mreža se traži odnosno uspostavlja
- LED indikator statusa svetli plavo: automatska hranilica je u master načinu rada
- LED indikator statusa svetli zeleno: automatska hranilica je povezana sa nekim drugim EHEIMdigital uređajem

### Podešavanje količine hrane (☒/G/H)

1. Željenu količinu hrane nameštite pomoću klizača ① na posudi.
2. Pokrenite ručno hranjenje kako biste proverili količinu hrane. U tu svrhu držite prst u trajanju od 1 - 2 sekunde na senzorskom polju ② dok LED indikator statusa ③ ne počne da treperi.

-  Kako biste utvrdili količinu hrane, postavite ispod list belog papira.



## Upotreba bez WLAN veze

1. Utaknite strujni adapter u utičnicu.
2. Pritisnite senzorsko polje.  
Posuda za hranu se okreće 1× i od tada automatski svaka 24 sata u isto vreme.

U roku od jednog minuta dodirnite senzorsko polje još jednom i svaka 24 sata će se u isto vreme obaviti 2 hranjenja.

 Kako biste izbrisali programirano vreme i broj okretanja, držite prst duže od oko 10 sekundi na senzorskom polju dok LED indikator statusa ne počne da svetli u svim bojama dugo.

## Održavanje



### **OPASNOST! Strujni udar!**

- ▶ Pre bilo kakvih radova na održavanju, izvucite strujni adapter automatske hranilice.



### **OPREZ! Materijalna šteta**

- ▶ Za čišćenje ne koristite tvrde predmete kao ni agresivna hemijska sredstva.



U sledećim pasusima su opisani radovi održavanja koji su neophodni za optimalan i nesmetan rad. Redovnim održavanjem produžićete radni vek protočnog filtera i obezbediti da što duže ostane ispravan.

## Čišćenje

1. Izvucite strujni adapter iz utičnice.
2. Skinite automatsku hranilicu s akvarijuma.
3. Skinite posudu s pogonske jedinice.
4. Skinite poklopac s posude za hranu.
5. Očistite poklopac i posudu za hranu pod mlazom vode.
6. Pogonsku jedinicu prebrišite suvom, mekanom krpom.
7. Montirajte automatsku hranilicu obrnutim redosledom.

## Stavljanje van pogona i odlaganje u otpad

### Odlaganje u otpad



Pri odlaganju uređaja u otpad pridržavajte se važećih zakonskih propisa.

Informacije o odlaganju otpadne električne i elektronske opreme u Evropskoj zajednici: U Evropskoj zajednici odlaganje električnih uređaja u otpad regulisano je nacionalnim pravilima zasnovanim na Direktivi EU 2012/19/ EU o otpadnoj električnoj i elektronskoj opremi (WEEE). U skladu sa tom direktivom stari uređaji se više ne smeju bacati u komunalni otpad. Centri za upravljanje otpadom odnosno sakupljališta sekundarnih sirovina besplatno će preuzeti ovaj uređaj. Ambalaža uređaja je izrađena od materijala koji se može reciklirati. Odložite je u otpad na ekološki prihvatljiv način ili predajte odgovarajućem reciklažnom centru.

## Tehnički podaci

<b>autofeeder+</b>		
<b>Tip</b>	<b>3583</b>	
Pribl. maks. količina punjenja	125 ml / 4,23 fl oz	
Min. težina punjenja	5,0 g / 0,18 oz	
Maks. težina punjenja	100 g / 5,29 oz	
Dimenzije (Š × V × D)	146,2 × 77,2 × 60,2 mm / 5,75 × 3,04 × 2,37 in	
<b>Strujni adapter</b>		
<b>Tip</b>	<b>7341218</b>	<b>7341248</b>
Utikač	EUR	SAD
Ulaz	100 – 240 V / 50/60 Hz / 0,4 A	100 – 240 V / 50/60 Hz / 0,5 A
Izlaz	5 V DC / 1 A / 5 W	5 V DC / 1 A / 5 W

## Rezervni delovi

Pogledajte str. 3.

## Manual de utilizare (traducere) Automat de hrănire wifi pentru acvariu autofeeder+

### Instrucțiuni generale de utilizare

#### Informații privind folosirea manualului de utilizare



- ▶ Înainte de a pune în funcțiune pentru prima dată aparatul, manualul de utilizare trebuie să fi fost citit și înțeles în întregime.
- ▶ Manualul de utilizare trebuie considerat parte integrantă a produsului; păstrați-l în siguranță și la îndemână.
- ▶ Dacă cedați aparatul terților, înmânați și manualul de utilizare.

#### Explicarea simbolurilor

Următoarele simboluri se utilizează pe aparat.



Aparatul poate fi utilizat doar în spații interioare pentru echipamente de acvaristică.



Aparatul are clasa de protecție III.



Aparatul este aprobat în conformitate cu regulile și directivele naționale și corespunde normelor UE.

Următoarele simboluri și cuvinte cheie se utilizează în acest manual de utilizare.



#### **PERICOL!**

Pericol cauzat de o sursă generală de pericol având ca urmare posibile răni grave sau deces.



#### **PERICOL!**

Pericol de electrocutare cu posibile accidente grave sau deces.



**AVERTISMENT!**

Avertizare cu privire la accidente grave sau pericole la adresa sănătății.



**PRECAUȚIE!**

Indicație cu privire la pagube materiale.



Indicații cu informații utile și sfaturi.

Convenție de prezentare:

- ☒ **A** Trimitere la o imagine, aici trimitere la imaginea A.
- ▶ Vi se solicită o acțiune.

### Domeniu de utilizare

EHEIM autofeeder+ este un automat de hrănire pentru acvarii. Este potrivit pentru hrănirea automată cu hrană obișnuită din fulgi și hrană granulată din comerț. Pot fi programate până la 8 hrăniri pe zi. Prin intermediul unui cântar integrat, este determinat nivelul de umplere al tamburului de hrană.

Aparatul și toate componentele din pachetul de livrare au fost concepute pentru uzul privat și pot fi utilizate exclusiv:

- în scopuri acvatice
- în camere interioare
- cu respectarea datelor tehnice.

Pentru aparat se aplică următoarele limitări:



- A nu se utiliza în scopuri comerciale sau industriale

## Siguranța

Acest aparat poate reprezenta o sursă de pericol pentru persoane și bunuri, dacă acesta nu este utilizat în mod conform sau dacă nu se respectă instrucțiunile de siguranță.

### Pentru siguranța dumneavoastră



- Nu lăsați ambalajul aparatului și piesele mici să ajungă la îndemâna copiilor sau a persoanelor care nu sunt conștiente de acțiunile lor, deoarece de aici pot rezulta pericole (pericol de asfixiere). Țineți departe de animale.
- Acest aparat nu este destinat utilizării de către persoane (inclusiv copii) cu capacități fizice, senzoriale sau mentale reduse sau fără experiența și cunoștințele necesare, cu excepția cazului în care acestea sunt supravegheate sau au primit instruire cu privire la utilizarea aparatului de la o persoană responsabilă pentru siguranța lor. Copiii trebuie supravegheați pentru a asigura faptul că nu se joacă cu aparatul.
- Numai pentru piețele europene:  
Acest aparat poate fi utilizat de copii de peste 3 ani sau de persoane cu capacități fizice, senzoriale sau mentale reduse sau fără experiență și/sau cunoștințe dacă au fost instruite cu privire la utilizarea în siguranță a aparatului și a pericolelor aferente. Copiii nu se pot juca

cu aparatul. Curățarea și întreținerea de către utilizatori nu pot fi efectuate de copii, decât dacă aceștia sunt supravegheați.

- Înainte de utilizare efectuați o verificare vizuală, pentru a vă asigura că aparatul nu este deteriorat, în special cablul de alimentare și sursa de alimentare cu ștecher.
- Nu utilizați aparatul dacă nu funcționează corespunzător sau dacă este deteriorat.
- Nu utilizați aparatul cu un cablu de alimentare sau o sursă de alimentare deteriorată.
- Cablul de alimentare al acestui aparat nu trebuie înlocuit. Dacă se defectează cablul, sursa de alimentare trebuie să fie casată.
- Efectuați doar lucrările ce sunt descrise în acest manual.
- Protejați cablul de căldură, ulei și margini ascuțite.
- Nu efectuați modificări tehnice la aparat.
- Utilizați doar piese de schimb originale și accesorii pentru aparat.
- Reparațiile pot fi efectuate exclusiv de unitatea de service EHEIM.
- Acest produs conține o baterie de tip buton care nu poate fi înlocuită de utilizator și trebuie eliminată în mod corespunzător.



- Recomandăm asigurarea tuturor aparatelor electrice de acvariu cu un dispozitiv de protecție contra curenților vagabonzi cu un curent măsurat de maxim 30 mA.

- Deconectați toate aparatele din acvariu de la rețeaua electrică dacă nu sunt folosite înainte de a monta resp. demonta piese și înainte tuturor lucrărilor de întreținere și curățare.
- Protejați priza și ștecărul de umiditate și umezeală. Trebuie neapărat să așezați cablul astfel încât să formeze o buclă. Acest lucru împiedică apa să se scurgă de-a lungul cablului și astfel să cauzeze un scurtcircuit.
- Datele electrice ale sursei de alimentare trebuie să corespundă datelor rețelei electrice. Aceste date le găsiți pe plăcuța de tip, pe ambalaj sau în acest manual.
- Acest aparat funcționează fără o conexiune de împământare.
- Utilizați numai sursa de alimentare furnizată împreună cu aparatul. Elementul original de alimentare EHEIM nr. 7341218 (pentru SUA doar 7341248) trebuie utilizat ca înlocuitor.

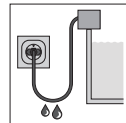

## Punerea în funcțiune

### Montarea automatului de hrănire (☒A/B)

1. Cuplați unitatea tamburului ② pe unitatea de antrenare ①.
2. Cuplați ștecherul ④ alimentatorului de comutare cu ștecher în fișa ③ de pe partea inferioară a unității de antrenare.

### Instalarea automatului de hrănire – acvarii cu capac (☒C)

- i**
- Automatul de hrănire nu trebuie instalat sub capacul acvariului, pentru a evita coagularea hranei din cauza aerului umed suflat în interior.
  - Ca loc de amplasare pentru automatul de hrănire, alegeți o suprafață plană de pe capacul acvariului, astfel încât cantitatea de hrană să ajungă liberă pe suprafața apei.

1. Îndepărtați folia de protecție a punctului de siguranță cu scai ⑤.
2. Așezați automatul de hrănire pe capacul acvariului.

### Instalarea automatului de hrănire – acvarii deschise (☒D/E)

1. Fixați cleva ⑦ prin rotirea piuliței de plastic ⑧ la marginea cuvei acvariului dvs.
2. Cuplați placa ④ pe clemă conform poziției.
3. Îndepărtați folia de protecție a punctului de siguranță cu scai ⑤.
4. Așezați automatul de hrănire pe placă.

### Umplerea tamburului de hrană (☒F)

1. Scoateți unitatea tamburului din unitatea de antrenare.
2. Scoateți capacul ⑨ de la tamburul de hrană ⑩.
3. Umpleți tamburul cu hrană până la marcajul **max**.

- i**
- Folosiți numai hrană din fulgi sau hrană granulată. Nu este permis să se folosească următoarele tipuri de hrană: fulgi mari, sticks-uri, hrană tablete, hrană congelată sau umedă ori hrană vie.

4. Puneți capacul la loc.
5. Cuplați unitatea tamburului din nou pe unitatea de antrenare.



## Operarea cu conexiune WLAN

### Premisa sistemului

Aparat final compatibil WLAN (smartphone, tabletă, notebook etc.)

### Crearea rețelei

1. Introduceți alimentatorul de comutare cu ștecher în priză. LED-ul de stare ⓘ din panoul tactil ⓘ se aprinde.



- LED-ul de stare clipește alb: Se caută, resp. se creează rețeaua
- LED-ul de stare clipește albastru: A fost creată o rețea nouă (regim master)

### Conectarea cu rețeaua WLAN

2. Deschideți setările de rețea ale aparatului dvs. final (smartphone, tabletă, notebook etc.).
3. Conectați aparatul final cu rețeaua WLAN (SSID) **EHEIM feeder XXXXXXXX**.
4. Introduceți cheia de rețea (Key).



Cheia de securitate a rețelei (Key) o găsiți pe eticheta dintre tamburul de hrană și unitatea de antrenare. În mod alternativ, puteți scana și codul QR 1 (vezi eticheta) pentru realizarea conexiunii.

### Apelarea website-ului

5. Deschideți browser-ul dvs. și introduceți următoarea adresă web: **http://192.168.1.1**



În mod alternativ, puteți scana și codul QR 2 (vezi eticheta), pentru a deschide software-ul în browser.

### Configurarea inițială

6. Selectați limba dorită din selecția limbii și urmați indicațiile pentru configurarea inițială.



Puteți descărca instrucțiuni detaliate ale software-ului prin codul QR de pe pagina de titlu sau de la **www.eheim.com**.

### Semnificația LED-ului de stare

- LED-ul de stare clipește alb: Se caută, resp. se creează rețeaua
- LED-ul de stare clipește albastru: Automatul de hrănire este în regim master
- LED-ul de stare clipește verde: Automatul de hrănire este conectat cu un alt aparat digital EHEIM

### Reglarea cantității de hrană (⊞G/H)

1. Reglați cantitatea dorită de hrană prin cursorul ① de la unitatea tamburului.
2. Porniți o hrănire manuală pentru verificarea cantității de hrană. Pentru aceasta, puneți degetul timp de 1 - 2 secunde pe panoul tactil ② până când LED-ul de stare ③ clipește.



Pentru determinarea cantității de hrană, puneți dedesubt o foaie albă de hârtie.

### Operarea fără conexiune WLAN

1. Introduceți alimentatorul de comutare cu ștecher în priză.
2. Apăsați pe panoul tactil.  
Tamburul de hrană se rotește o dată și, după aceea, se rotește automat la aceeași oră în fiecare zi.

Dacă apăsați pe panoul tactil a doua oară în decurs de un minut, la fiecare 24 de ore se efectuează 2 hrăniri la aceeași oră.



Pentru ștergerea orei și a numărului de rotiri programate, puneți degetul pe panoul tactil mai mult de cca 10 secunde, până când LED-ul de stare se aprinde în toate culorile curcubeului.

## Întreținerea



### **PERICOL! Electrocutare!!**

- ▶ Înainte de toate lucrările de întreținere, scoateți din priză alimentatorul de comutare cu ștecher al automatului de hrănire.



### **PRECAUȚIE! Pagube materiale.**

- ▶ Pentru curățarea nu utilizați obiecte dure sau detergenți agresivi.



În secțiunile următoare sunt descrise lucrările de întreținere necesare pentru o funcționare optimă, fără probleme. O întreținere regulată prelungește durata de viață și asigură o funcționare îndelungată a filtrului.

## Curățarea

1. Scoateți alimentatorul de comutare cu ștecher din priză.
2. Luați automatul de hrănire din acvariu.
3. Luați unitatea tamburului din unitatea de antrenare.
4. Scoateți capacul de la tamburul de hrană.
5. Curățați capacul și tamburul de hrană sub apă care curge.
6. Curățați unitatea de antrenare cu o cârpă uscată și moale.
7. Montați automatul de hrănire în ordine inversă.

## Scoaterea din funcțiune și eliminarea ca deșeu

### Dezafectarea



În cazul dezafectării aparatului, respectați prevederile legale aplicabile.

Informații privind dezafectarea aparatelor electrice și electronice în Comunitatea Europeană: În Uniunea Europeană, dezafectarea aparatelor acționate electric este reglementată prin reglementări naționale, care au la bază Directiva UE 2012/19/UE privind aparatura electrică veche (DEEE). În conformitate cu acestea, aparatul nu poate fi dezafectat în gunoiul menajer. Aparatul va fi preluat gratuit de compania de colectare. Ambalajul produsului este din materiale reciclabile. Eliminați-l ca deșeu în mod ecologic și predați-l pentru reciclare.

## Date tehnice

<b>autofeeder+</b>		
<b>Tip</b>	<b>3583</b>	
Cantitate de umplere max. cca.	125 ml / 4,23 fl oz	
Greutate de umplere min.	5,0 g / 0,18 oz	
Greutate de umplere max.	100 g / 5,29 oz	
Dimensiuni (Î × Î × L)	146,2 × 77,2 × 60,2 mm / 5,75 × 3,04 × 2,37 in	
<b>Alimentatorul de comutare cu ștecher</b>		
<b>Tip</b>	<b>7341218</b>	<b>7341248</b>
Ștecher	EUR	SUA
Intrare	100 – 240 V / 50/60 Hz / 0,4 A	100 – 240 V / 50/60 Hz / 0,5 A
Ieșire	5 V c.c. / 1 A / 5 W	5 V c.c. / 1 A / 5 W

## Piese de schimb

Vezi pagina 3.

## Инструкция за експлоатация (превод) Аквариум wifi автоматично захранващо устройство за autofeeder+

### Общи указания за потребителя

#### Информации за използване на инструкцията за експлоатация



- ▶ Преди да използвате уреда за първи път трябва да прочетете и да разберете цялата инструкция за експлоатация.
- ▶ Гледайте на инструкцията за експлоатация като на част от продукта и го съхранявайте добре и на достъпно място.
- ▶ При предаване на уреда на други прилагайте инструкцията за експлоатация.

#### Обяснение на символите

Следните символи се използват на устройството.



Устройството може да се използва само на закрито за аквариуми.



Устройството има клас на защита III.



Устройството е одобрено в съответствие със съответните национални разпоредби и директиви и съответства на стандартите на ЕС.

Следните символи и сигнални думи се използват в тези инструкции за експлоатация.



#### **ОПАСНОСТ!**

Опасност от общ източник на опасност с възможни тежки физически наранявания или смърт в резултат на това.



#### **ОПАСНОСТ!**

Опасност от токов удар на опасност с възможни тежки физически наранявания или смърт в резултат на това.



**ПРЕДУПРЕЖДЕНИЕ!**

Предупреждение за възможни физически наранявания или риск за здравето.



**ВНИМАНИЕ!**

Указание за опасност от имуществени щети.



Указание с полезна информация и указания.

Конвенция на представяне:

- ▣ **A** Позоваване на илюстрация, тук позоваване на илюстрация A.
- ▶ Вие се призовавате за дадено действие.

### Зона на приложение

ЕНЕМ autofeeder+ е автоматично хранящо устройство за аквариуми. Подходящ е за автоматично хранене на налични в търговската мрежа нормални храни под формата на люспи и храни на гранули. Могат да се програмират до 8 хранения на ден. Нивото на пълнене на барабан за храна се разпознава от интегрирана везна.

Устройството и всички части, включени в обхвата на доставката, са предназначени за частна употреба и могат да се използват само:

- за аквариумни цели
- във вътрешни помещения
- в съответствие с техническите данни

Следните ограничения важат за устройството:



- не използвайте за търговски или промишлени цели

## Сигурност

Това устройство може да представлява опасност за хора и имущество, ако устройството се използва неправилно или не по предназначение или ако не се спазват инструкциите за безопасност.

### За Вашата сигурност



- Опаковката на устройството и малките части да не попадат в ръцете на деца или хора, които не са наясно с действията си, тъй като това може да представлява риск за тях (риск от задушаване!). Пазете надалеч от животни.
- Този уред не е подходящ за ползване от хора (включително и деца) с ограничени физически, сетивни или психически възможности или липса на опит и знания, освен ако не са под надзор или не са инструктирани, как да се ползва уреда от лице, което отговаря за тяхната безопасност. Децата трябва да се наблюдават, за да не си играят с уреда.
- Само за европейските пазари:  
Този уред може да се ползва от деца над 3 годишна възраст, както и от лица с ограничени физически, сетивни или психически възможности или без опит и знания, само ако са под надзор и са инструктирани, как да се ползва безопасно уреда, както и за произхождащите от това опасности. Деца не трябва да си играят

с уреда. Почистването и поддръжката не трябва да се извършва от деца без контрол.

- Преди употреба извършете визуална проверка, за да сте сигурни, че устройството, особено захранващият кабел и захранващото устройство с щепсел, не са повредени.
- Не използвайте устройството, ако не работи правилно или ако е повредено.
- Уредът никога да не се ползва с повреден захранващ кабел или захранващо устройство.
- Захранващият кабел на това устройство не може да се замени. При увреден кабел, захранващото устройство трябва да се изхвърли.
- Извършвайте само работи, описани в тази инструкция.
- Защитете захранващия кабел от топлина, масло и остри ръбове.
- Никога не правете технически промени по устройството.
- Използвайте само оригинални резервни части и аксесоари за устройството.
- Ремонтите трябва да се извършват само от сервизен център на ENEC.
- Този продукт съдържа клетъчна батерия, която не може да се сменя от потребителя. Уредът трябва да се изхвърля съгласно разпоредбите.





- Препоръчваме да защитите всички електрически устройства на аквариума със защитно устройство с остатъчен ток с номинален остатъчен ток от максимум 30 mA.
- Винаги изключвайте от захранването всички устройства в аквариума, когато не се използват, преди да инсталирате или премахнете части и преди всички дейности по почистване и поддръжка.
- Контакти и щепсели да се защитят от влага. Оформите непременно капков контур с мрежовия кабел, Това предотвратява водата, която тече по кабела, да достигне до контакта и да причини късо съединение.
- Електрическите данни на захранващото устройство трябва да съвпадат с данните на захранващата мрежа. Можете да намерите тези данни на табелката за типа, опаковката или в тази инструкция.
- Това устройство се използва без заземяване.
- Използвайте само доставеното с уреда захранващо устройство. Като резервна част трябва да се използва оригиналното ENEC захранващо устройство арт. номер 7341218 (за САЩ само 7341248).

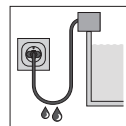

## Пускане в експлоатация

### Монтиране на автоматичното хранящо устройство (☒A/B)

1. Поставете барабана ② върху задвижващия блок ①.
2. Поставете щекера ④ на щелселното хранящо устройство в гнездото ③ от долната страна на задвижващия блок.

### Монтиране на автоматично хранящо устройство – аквариум с капак (☒C)

- i** · Автоматичното хранящо устройство не трябва да се монтира под капака на аквариума, за да се предотврати залепването на храната поради вдухването на влажен въздух.
- Изберете плоска повърхност на капака на аквариума като място за монтиране на автоматичното хранящо устройство, така че количеството храна да пада свободно на водната повърхност.

1. Отстранете защитното фолио от точката за закрепване ⑤.
2. Поставете автоматичното хранящо устройство върху капака на аквариума.

### Монтиране на автоматично хранящо устройство – открит аквариум (☒D/E)

1. Закрепете клемата ⑦ чрез завъртане на пластмасовата гайка ⑧ на ръба на аквариума.
2. Поставете плочата ⑥ на клемата в правилната посока.
3. Отстранете защитното фолио от точката за закрепване ⑤.
4. Поставете автоматичното хранящо устройство върху плочата.

### Пълнене на барабана за храна (☒F)

1. Издърпайте барабана от задвижващия блок.
2. Премахнете капака ⑨ на барабана за храна ⑩.
3. Напълнете барабана с храна до маркировката **max**.

- i** Използвайте само нормална храна под формата на люспи или храна на гранули. Не трябва да се използват следните видове храни: големи люспи, пръчки, хранителни таблетки, замразени и влажни храни или жива храна.



4. Поставете отново капака.
5. Поставете барабана отново върху задвижващия блок.

## Обслужване с връзка с WLAN

### Изисквания към системата

Крайно устройство с активирана WLAN (смартфон, табиег, преносим компютър и др.)

### Изграждане на мрежа

1. Поставете щепселното захранващо устройство в контакта. Светодиодът за състояние свети  в полето за докосване .



- Светодиодът за състояние мига в бяло: Търси се мрежа или изгражда
- Светодиодът за състояние свети в синьо: Създадена е нова мрежа (главна операция)

### Свързване с WLAN мрежа

2. Отворете мрежовите настройки на Вашето крайно устройство (смартфон, таблет, преносим компютър и др.).
3. Свържете крайното устройство към WLAN мрежата (SSID) **EHEIM feeder XXXXXXXX**.
4. Въведете ключа за мрежова защита (Key).



Можете да намерите ключа за мрежова защита (Key) на етикета между барабана за храна и задвижващия блок. Алтернативно можете също да сканирате QR код 1 (вижте етикета), за изграждане на връзката.

### Извеждане на уеб страницата

5. Отворете уеб браузъра си и въведете следния уеб адрес: **http://192.168.1.1**



Алтернативно можете също да сканирате QR код 2 (вижте етикета), за отваряне на софтуера в браузъра.

### Първоначална конфигурация

6. Изберете желаниа език от избора на език и следвайте инструкциите за първоначалната конфигурация.



Можете да изтеглите подробни инструкции за софтуера, като използвате QR кода на заглавната страница или на **www.eheim.com**.

### Значение на светодиода за състоянието

- Светодиодът за състояние мига в бяло: Търси се мрежа или изгражда
- Светодиодът за състояние свети в синьо: Автоматичното захранващо устройство е в главна операция
- Светодиодът за състояние свети в зелено: Автоматичното захранващо устройство е свързано с друго цифрово устройство ENEIM

### Настройка на количеството на храна (☒G/H)

1. Задайте желаното количество на храна, като използвате плъзгача ① на барабана.
2. Извършете ръчно хранене, за да проверите количеството на храната. За целта поставете пръста си върху полето за докосване за 1-2 секунди ② докато светодиодът за състояние ③ започне да мига.



Поставете лист бяла хартия отдолу, за да определите количеството на храната.

### Обслужване без връзка с WLAN

1. Поставете щепселното захранване в контакта.
2. Активирайте полето за докосване.  
Захранващият барабан се завърта един път и в бъдеще автоматично на всеки 24 часа по едно и също време.

При натискане на полето за докосване втори път в рамките на една минута, се извършват 2 хранения едновременно на всеки 24 часа.



За да изтриете програмираното време и брой обороти, поставете пръста си върху полето за докосване за повече от 10 секунди, докато светодиодът за състоянието светне във всички цветове на дъгата.

## Поддръжка



### **ОПАСНОСТ! Токов удар!**

▶ Преди извършване на каквито и да било работи по поддръжката, издърпайте щепселното захранващо устройство на автоматичното захранващо устройство.



### **ВНИМАНИЕ! Имуществена щета.**

▶ Не използвайте твърди предмети или агресивни почистващи препарати за почистване.



Следващите раздели описват дейностите по поддръжката, които са необходими за оптимална и без-проблемна работа. Редовната поддръжка удължава експлоатационния живот и гарантира функцията на поточния филтър за дълъг период от време.

## Почистване

1. Изгледете щепселното захранващо устройство от контакта.
2. Извадете автоматичното захранващо устройство от аквариума.
3. Извадете барабана от задвижващия блок.
4. Премахнете капака на барабана за храна.
5. Почистете капака и барабана за храна под течаща вода.
6. Почистете задвижващия блок със суха, мека кърпа.
7. Монтирайте автоматичното захранващо устройство в обратен ред.

## Извеждане от експлоатация и изхвърляне

### Изхвърляне



При изхвърляне на уреда, спазвайте съответните законови разпоредби.

Информация за изхвърляне на електрически и електронни уреди в Европейската общност: В рамките на Европейската общност изхвърлянето на електрически уреди е регламентирано от националните предписания, които се базират на ЕС-директива 2012/19/ЕС за стари електронни уреди (WEEE). Съгласно това уредът не може повече да се изхвърля при битовите и комунални отпадъци. Уредът се приема безплатно от комуналните събирателни пунктове, съотв. от пунктове за рециклиция. Опаковката на продукта е от материали, които могат да се рециклират. Изхвърляйте я екологично и я върнете за преработка.

## Технически данни

autofeeder+		
Тип	3583	
Количество за пълнене макс.	125 ml / 4,23 fl oz	
Тегло на пълнене мин.	5,0 g / 0,18 oz	
Тегло на пълнене макс.	100 g / 5,29 oz	
Размери (Ш×В×Д)	146,2×77,2×60,2 mm / 5,75×3,04×2,37 in	
<b>Щепселно захранващо устройство</b>		
Тип	7341218	7341248
Щепсел	EUR	USA
Вход	100 – 240 V / 50/60 Hz / 0,4 A	100 – 240 V / 50/60 Hz / 0,5 A
Изход	5 V DC / 1 A / 5 W	5 V DC / 1 A / 5 W

## Резервни части

Виж страница 3.

## Руководство по эксплуатации (перевод) Автоматическая кормушка с Wi-Fi для аквариумов autofeeder+

### Общие указания для пользователя

#### Информация по использованию руководства по эксплуатации



- ▶ Перед первым вводом устройства в эксплуатацию нужно полностью прочитать и понять руководство по эксплуатации.
- ▶ Руководство по эксплуатации следует рассматривать как часть продукта и аккуратно хранить в доступном месте.
- ▶ Данное руководство по эксплуатации следует прикладывать к устройству при его дальнейшей передаче третьей стороне.

#### Объяснение символов

На устройстве используются следующие символы.



Устройство подлежит использованию только для целей аквариумистики внутри помещений.



Устройство имеет класс защиты III.



Устройство разрешается использовать согласно соответствующим национальным предписаниям и директивам. Оно соответствует стандартам ЕС.



Устройство соответствует применимым требованиям безопасности и техническим регламентам Евразийского экономического союза.

В данном руководстве по эксплуатации используются следующие обозначения и сигнальные слова.



#### **ОПАСНО!**

Опасность от общего источника опасности, которая может повлечь за собой тяжкие телесные повреждения или смерть.



**ОПАСНО!**

Опасность электрического удара, который может повлечь за собой тяжкие телесные повреждения или смерть.



**ПРЕДУПРЕЖДЕНИЕ!**

Предупреждение об опасности телесных повреждений или рисках для здоровья.



**ОСТОРОЖНО!**

Предупреждение об опасности нанесения материального ущерба.



Указание с полезной информацией и советами.

Принцип изложения информации:

- ☒ **A** Ссылка на рисунок, здесь ссылка на рисунок A.
- ▶ Указание на выполнение действия.

## Область применения

ENEiM autofeeder+ является автоматической кормушкой для аквариумов. Он подходит для автоматического кормления обычными хлопьевидными и гранулированными кормами. Можно запрограммировать до восьми кормлений в день. С помощью встроенных весов контролируется уровень наполнения кормового барабана.

Устройство и все детали, входящие в комплект поставки, предназначены для частного использования и могут использоваться исключительно:

- для целей аквариумистики
- в закрытых помещениях
- при соблюдении технических данных

Для устройства применяются следующие ограничения:



- не использовать в коммерческих или промышленных целях



**Безопасность**

От этого устройства могут исходить опасности для персонала и имущества, если оно используется ненадлежащим образом и не по назначению, или если не соблюдаются указания по технике безопасности.

**Для вашей безопасности**

- Для исключения рисков (опасность асфиксии!) храните упаковку устройства и мелкие детали вдали от детей и лиц, не отдающих отчета своим действиям. Держать вдали от животных.
- Данный прибор не рассчитан на использование лицами (включая детей) с ограниченными физическими, сенсорными или умственными способностями, а также с недостаточным опытом или знаниями. Использование этой группой лиц допустимо лишь под наблюдением или под руководством лица, отвечающего за безопасность. Не оставляйте детей без присмотра; нельзя допускать, чтобы они играли с прибором.
- Только для европейского рынка:  
Это устройство может использоваться детьми от 3 лет, а также лицами с ограниченными физическими, сенсорными или умственными способностями или с недостаточным опытом и/или знаниями, если они действуют под надзором или прошли инструктаж по безопасному применению устройства и поняли имеющиеся

опасности. Не разрешайте детям играть с устройством. Детям запрещается заниматься очисткой и пользовательским обслуживанием без присмотра.

- Перед использованием выполните визуальный осмотр, чтобы убедиться, что устройство, особенно сетевая кабель и сетевой блок питания с вилкой, не повреждено.
- Не используйте неправильно работающее или поврежденное устройство.
- Никогда не используйте устройство с поврежденным сетевым кабелем или сетевым блоком питания.
- Сетевая кабель этого устройства не подлежит замене. При повреждении кабеля сетевой блок питания подлежит утилизации.
- Необходимо выполнять только работы, описанные в настоящем руководстве.
- Защищайте сетевую кабель от воздействия жары, масла и острых кромок.
- Никогда не вносите никаких технических изменений в устройство.
- Следует использовать только оригинальные запасные части и принадлежности для устройства.
- Ремонт может проводиться исключительно сервисным центром ENECМ.

- Данный продукт содержит элемент питания таблеточного типа, который не может быть заменен пользователем и должен быть утилизирован надлежащим образом.



- Мы рекомендуем защищать все электрические аквариумные устройства устройством дифференциальной защиты с номинальным дифференциальным током не более 30 мА.
- Обязательно отсоединяйте все устройства в аквариуме от электросети, если они не используются, перед монтажом или демонтажем деталей или перед любыми работами по очистке и обслуживанию.
- Необходимо защищать розетку и вилку сетевого кабеля от попадания влаги и сырости. Сетевой кабель прибора должен образовывать петлю. Она предотвращает возможное попадание стекающей по кабелю воды в розетку и тем самым защищает от короткого замыкания.
- Электрические параметры сетевого блока питания должны соответствовать параметрам сети. Эти параметры указаны на заводской табличке, упаковке или в данном руководстве.
- Данное устройство эксплуатируется без заземления.

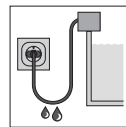

- Используйте только сетевой блок питания, поставляемый с устройством. При необходимости замены следует использовать оригинальный сетевой блок питания ENECМ с номером артикула 7341218 (для США – только 7341248).

## Ввод в эксплуатацию

### Монтаж автоматической кормушки (☒A/B)

1. Вставьте блок барабана ② в приводной блок ①.
2. Вставьте вилку ④ блока питания в контактное гнездо ③ на нижней части приводного блока.

### Установка автоматической кормушки — аквариумы с крышкой (☒C)

- i** · Автоматическую кормушку нельзя устанавливать под крышкой аквариума во избежание комкования корма из-за попадания влажного воздуха.
- Выберите в качестве места установки автоматической кормушки плоскую поверхность крышки аквариума, чтобы порция корма свободно попадала на поверхность воды.

1. Удалите защитную пленку крепления на липучке ⑤.
2. Поместите автоматическую кормушку на крышку аквариума.

### Установка автоматической кормушки — открытые аквариумы (☒D/E)

1. Закрепите зажим на бортике аквариума, ⑦ повернув пластиковую гайку ⑧.
2. Установите пластину ⑥ в правильном положении на зажим.
3. Удалите защитную пленку крепления на липучке ⑤.
4. Поместите автоматическую кормушку на пластину.

### Наполнение кормового барабана (☒F)

1. Снимите блок барабана из приводного блока.
2. Снимите крышку ⑨ с кормового барабана ⑩.
3. Наполните кормовой барабан до отметки **max**.

- i** Используйте только обычные хлопьевидные или гранулированные корма. Нельзя использовать следующие виды кормов: крупные хлопья, корм в виде таблеток, замороженный, влажный корм или живой корм.
- 4. Установите крышку на место.
- 5. Вставьте блок барабана обратно на приводной блок.

## Обслуживание через Wi-Fi

### Системные требования

Устройство с поддержкой Wi-Fi (смартфон, планшет, ноутбук и т. д.)

### Создание сети

1. Вставьте вилку блока питания в розетку. Светодиод состояния  на сенсорной панели  горит.

- i** · Светодиод состояния мигает белым: Поиск или создание сети
- Светодиод состояния горит синим: Создана новая сеть (основной режим)

### Соединение с сетью Wi-Fi

2. Откройте сетевые настройки устройства (смартфон, планшет, ноутбук и т. д.).
3. Подключите конечное устройство к сети Wi-Fi (SSID) **EHEIM feeder XXXXXXXX**.
4. Введите ключ сетевой безопасности (Key).

- i** Ключ сетевой безопасности (Key) находится на этикетке между кормовым барабаном и приводным блоком. Как вариант, для создания соединения можно также отсканировать QR-код 1 (см. этикетку).

### Вызов веб-сайта

5. Откройте веб-браузер и введите следующий веб-адрес: **http://192.168.1.1**

- i** Для того чтобы открыть программное обеспечение в браузере, можно также отсканировать QR-код 2 (см. этикетку).

## Начальная конфигурация

6. Выберите нужный язык из списка языков и следуйте инструкциям для начальной конфигурации.

**i** Подробные инструкции по программному обеспечению можно скачать, перейдя по QR-коду с титульной страницы, или по адресу [www.eheim.com](http://www.eheim.com).

## Значение светодиода состояния

- Светодиод состояния мигает белым: Поиск или создание сети
- Светодиод состояния горит синим: Автоматическая кормушка в основном режиме
- Светодиод состояния горит зеленым: Автоматическая кормушка подключена к другому устройству EHEIMdigital

## Регулировка количества корма (⊞/G/H)

1. Установите нужное количество корма, используя шиббер **Ⓜ** на блоке барабана.
2. Запустите процесс кормления вручную, чтобы проверить количество корма. Для этого поместите палец на сенсорную панель на 1–2 секунды **Ⓜ**, пока не начнет мигать светодиод состояния **Ⓜ**.

**i** Подложите белый лист бумаги, чтобы определить количество корма.

## Эксплуатация без Wi-Fi-соединения

1. Вставьте вилку блока питания в розетку.
2. Задействуйте сенсорную панель.

Кормовой барабан вращается 1 раз и, начиная с этого времени, автоматически включается каждые 24 часа в одно и то же время.

Если коснуться сенсорной панели второй раз в течение минуты, будут производиться 2 кормления каждые 24 часа в одно и то же время.

**i** Для удаления запрограммированного времени и числа вращений следует удерживать палец на сенсорной панели более 10 секунд, пока светодиоды состояния не загорятся всеми цветами радуги.

## Обслуживание



### **ОПАСНО! Опасность удара током!**

- ▶ Перед проведением любых работ по техническому обслуживанию отсоедините вилку блока питания автоматической кормушки.



### **ОСТОРОЖНО! Материальный ущерб.**

- ▶ Не используйте для очистки твердые предметы или агрессивные чистящие средства.



В следующих разделах описаны работы по техническому обслуживанию, необходимые для обеспечения оптимальной и бесперебойной работы. Регулярное техническое обслуживание продлевает срок службы и гарантирует длительный период работы проточного фильтра.

## Очистка

1. Выньте вилку блока питания из розетки.
2. Снимите автоматическую кормушку с аквариума.
3. Снимите блок барабана с приводного блока.
4. Снимите крышку с кормового барабана.
5. Произведите очистку крышки и кормового барабана под проточной водой.
6. Очистите приводной блок сухой мягкой тканью.
7. Соберите автоматическую кормушку в обратной последовательности.

## Вывод из эксплуатации и утилизация

### Утилизация



В случае утилизации устройства соблюдайте соответствующие правовые предписания.

Информация об утилизации электрических и электронных приборов в Европейском Союзе: В Европейском Союзе утилизация электротехнического оборудования регулируется национальными правилами, основанными на Директиве ЕС 2012/19/ЕС об отходах электрического и электронного оборудования (WEEE). Поэтому устройство нельзя утилизировать вместе с бытовыми отходами. Устройство бесплатно принимается пунктами сбора коммунальных служб или пунктами сбора вторсырья. Упаковка состоит из пригодных для переработки и вторичного использования материалов. Ее следует утилизировать допустимыми с экологической точки зрения способами и направлять на переработку.

## Технические характеристики

autofeeder+		
Тип	3583	
Макс. заправляемое количество ок.	125 мл / 4,23 жид. унц.	
Мин. заправляемый вес	5,0 г / 0,18 унц.	
Макс. заправляемый вес	100 г / 5,29 унц.	
Размеры (В × Н × Т)	146,2 × 77,2 × 60,2 мм / 5,75 × 3,04 × 2,37 дюйма	
Сетевой блок питания		
Тип	7341218	7341248
Вилка	ЕВРО	США
Вход	100–240 В / 50/60 Гц / 0,4 А	100–240 В / 50/60 Гц / 0,5 А
Выход	5 В пост. тока / 1 А / 5 Вт	5 В пост. тока / 1 А / 5 Вт

## Запасные детали

См. стр. 3.



## Εγχειρίδιο οδηγιών (μετάφραση) Αυτόματη ταΐστρα με λειτουργία Wi-Fi για ενυδρεία autofeeder+

### Γενικές υποδείξεις χρήστη

#### Πληροφορίες για τη χρήση των οδηγιών λειτουργίας



- ▶ Προτού θέσετε τη συσκευή σε λειτουργία για πρώτη φορά, πρέπει να διαβάσετε πλήρως και να κατανοήσετε τις οδηγίες χρήσης.
- ▶ Λάβετε υπόψη σας ότι οι οδηγίες χρήσης είναι μέρος του προϊόντος και φυλάξτε τις καλά σε ασφαλές και προσβάσιμο σημείο.
- ▶ Παραδώστε τις παρούσες οδηγίες χρήσης σε περίπτωση μεταβίβασης της συσκευής σε τρίτους.

#### Επεξήγηση συμβόλων

Τα ακόλουθα σύμβολα χρησιμοποιούνται στη συσκευή.



Η συσκευή επιτρέπεται να χρησιμοποιείται μόνο σε εσωτερικούς χώρους σε ενυδρεία.



Η συσκευή εντάσσεται στην κατηγορία προστασίας III.



Η συσκευή είναι εγκεκριμένη σύμφωνα με τις αντίστοιχες εθνικές προδιαγραφές και κατευθυντήριες οδηγίες και πληροί τις απαιτήσεις των προτύπων ΕΕ.

Τα ακόλουθα σύμβολα και οι προειδοποιητικές λέξεις χρησιμοποιούνται σε αυτές τις οδηγίες λειτουργίας.



#### **ΚΙΝΔΥΝΟΣ!**

Κίνδυνος από γενική πηγή κινδύνου με πιθανή συνέπεια σοβαρό σωματικό τραυματισμό ή θάνατο.



#### **ΚΙΝΔΥΝΟΣ!**

Κίνδυνος ηλεκτροπληξίας με πιθανή συνέπεια σοβαρές σωματικές βλάβες ή θάνατο.



### **ΠΡΟΕΙΔΟΠΟΙΗΣΗ!**

Προειδοποίηση για πιθανή σωματική βλάβη ή κίνδυνο για την υγεία.



### **ΠΡΟΣΟΧΗ!**

Επισήμανση του κινδύνου για υλικές ζημιές.



Υπόδειξη με χρήσιμες πληροφορίες και συμβουλές.

Σύμβαση απεικόνισης:

- ☒ **A** Παραπομπή σε μια εικόνα, εδώ παραπομπή στην εικόνα A.
- ▶ Σας ζητείται να κάνετε μια ενέργεια.

## **Πεδίο εφαρμογής**

Το EHEIM autofeeder+ είναι μια αυτόματη ταίστρα για ενυδρεία. Είναι κατάλληλο για την αυτόματη τροφοδοσία εμπορικά διαθέσιμων ζωοτροφών σε νιφάδες και κόκκους. Μπορούν να προγραμματιστούν έως και 8 τροφοδοσίες την ημέρα. Η στάθμη πλήρωσης του τυμπάνου τροφοδοσίας ανιχνεύεται μέσω ενός ενσωματωμένου ζυγού.

Η συσκευή και όλα τα μέρη που περιλαμβάνονται κατά την παράδοση προορίζονται για ιδιωτική χρήση και επιτρέπεται να χρησιμοποιούνται αποκλειστικά:

- για ενυδρεία
- σε εσωτερικούς χώρους
- με την προϋπόθεση ότι τηρούνται τα τεχνικά χαρακτηριστικά

Για τη συσκευή ισχύουν οι παρακάτω περιορισμοί:



- δεν πρέπει να χρησιμοποιείται για εμπορικούς ή βιομηχανικούς σκοπούς

## Ασφάλεια

Από τη συσκευή αυτή απορρέουν κίνδυνοι για τον άνθρωπο και υλικό εξοπλισμό, όταν η συσκευή χρησιμοποιείται με μη ενδεδειγμένο τρόπο ή για σκοπό διαφορετικό από τον ενδεικνυόμενο, ή όταν δεν τηρούνται οι υποδείξεις ασφαλείας.

### Για την ασφάλειά σας



- Φυλάξτε τη συσκευασία της συσκευής και τα μικρά εξαρτήματα μακριά από παιδιά ή άτομα που δεν έχουν επίγνωση των ενεργειών τους, καθώς αυτό μπορεί να αποβεί επικίνδυνο (κίνδυνος ασφυξίας!). Διατηρήστε μακριά από τα ζώα.
- Η παρούσα συσκευή δεν προορίζεται για χρήση από άτομα (συμπεριλαμβανομένων των παιδιών) με περιορισμένες σωματικές, αισθητήριες ή πνευματικές ικανότητες ή ελλιπή εμπειρία και γνώσεις, παρά μόνο εάν επιβλέπονται ή έλαβαν οδηγίες αναφορικά με τη χρήση της συσκευής από ένα άτομο, το οποίο είναι υπεύθυνο για την ασφάλειά τους. Τα παιδιά πρέπει να επιβλέπονται για να διασφαλιστεί ότι δεν θα παίξουν με τη συσκευή.
- Μόνο για ευρωπαϊκές αγορές:  
Η συσκευή αυτή μπορεί να χρησιμοποιηθεί από παιδιά ηλικίας άνω των 3 ετών και από άτομα με μειωμένες σωματικές, αισθητήριες ή πνευματικές ικανότητες ή με ελλιπή εμπειρία ή/και γνώση, εφόσον

επιβλέπονται ή έχουν κατατοπιστεί σχετικά με την ασφαλή χρήση της συσκευής και έχουν κατανοήσει τους κινδύνους που απορρέουν από αυτήν. Τα παιδιά δεν πρέπει να παίζουν με τη συσκευή. Ο καθαρισμός και η συντήρηση δεν επιτρέπεται να γίνονται από παιδιά, εκτός εάν επιβλέπονται.

- Πριν από τη χρήση, διενεργήστε έναν οπτικό έλεγχο για να βεβαιωθείτε ότι η συσκευή και ειδικά το καλώδιο τροφοδοσίας και το τροφοδοτικό με το βύσμα δεν έχουν υποστεί ζημιά.
- Μη χρησιμοποιείτε τη συσκευή, εάν δεν λειτουργεί σωστά ή εάν έχει υποστεί ζημιά.
- Ποτέ μη χρησιμοποιείτε τη συσκευή, εάν έχει υποστεί ζημιά το καλώδιο τροφοδοσίας ή το τροφοδοτικό.
- Το καλώδιο τροφοδοσίας αυτής της συσκευής δεν μπορεί να αντικατασταθεί. Σε περίπτωση βλάβης του καλωδίου, το τροφοδοτικό πρέπει να απορριφθεί.
- Εκτελείτε μόνο εργασίες, οι οποίες περιγράφονται στις παρούσες οδηγίες.
- Προστατέψτε το καλώδιο τροφοδοσίας από θερμότητα, λάδι και αιχμηρές ακμές.
- Ποτέ μην πραγματοποιείτε τεχνικές αλλαγές στη συσκευή.
- Χρησιμοποιείτε μόνο γνήσια ανταλλακτικά και παρελκόμενα για τη συσκευή.

- Επισκευές επιτρέπεται να εκτελούνται μόνο από το τμήμα σέρβις της ΕΗΕΙΜ.
- Αυτό το προϊόν περιέχει μια μπαταρία τύπου κουμπιού που δεν μπορεί να αντικατασταθεί από τον χρήστη και πρέπει να απορριφθεί κατάλληλα.



- Συνιστούμε να ασφαλίσετε όλες τις ηλεκτρικές συσκευές για ενυδρεία μέσω μιας διάταξης προστασίας από ρεύμα διαρροής με ονομαστικό ρεύμα διαρροής έως 30 mA.
- Αποσυνδέστε όλες τις συσκευές στο ενυδρείο από το ηλεκτρικό δίκτυο, εάν δεν χρησιμοποιούνται, προτού τοποθετήσετε ή αφαιρέσετε εξαρτήματα και πριν από όλες τις εργασίες καθαρισμού και συντήρησης.
- Προστατέψτε την πρίζα και το βύσμα τροφοδοσίας από υγρασία και υγρά. Σχηματίστε οπωσδήποτε μια θηλιά με το καλώδιο τροφοδοσίας. Αυτό εμποδίζει τη ροή νερού κατά μήκος του καλωδίου μέχρι την πρίζα και αποτρέπει πιθανό βραχυκύκλωμα.
- Τα ηλεκτρικά στοιχεία του τροφοδοτικού πρέπει να συμφωνούν με τα στοιχεία του ηλεκτρικού δικτύου. Τα στοιχεία αυτά αναγράφονται στην πινακίδα τύπου, στη συσκευασία ή περιέχονται στις παρούσες οδηγίες.

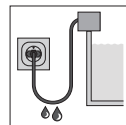

- Αυτή η συσκευή λειτουργεί χωρίς σύνδεση γείωσης.
- Χρησιμοποιείτε μόνο το τροφοδοτικό που παρέχεται με τη συσκευή. Σε περίπτωση αντικατάστασης, πρέπει να χρησιμοποιηθεί το γνήσιο τροφοδοτικό ΕΗΕΙΜ αρ. εξαρτήματος 7341218 (για ΗΠΑ μόνο 7341248).

### Έναρξη λειτουργίας

#### Συναρμολόγηση αυτόματης ταΐστρας (ⓈA/B)

1. Τοποθετήστε τη μονάδα τυμπάνου ② στη μονάδα μετάδοσης κίνησης ①.
2. Τοποθετήστε το βύσμα ④ του τροφοδοτικού στην υποδοχή ③ στην κάτω πλευρά της μονάδας μετάδοσης κίνησης.

#### Εγκατάσταση αυτόματης ταΐστρας – Ενυδρεία με κάλυμμα (ⓈC)

- i**
- Η αυτόματη ταΐστρα δεν πρέπει να τοποθετείται κάτω από το κάλυμμα του ενυδρείου, για να αποφευχθεί η συσσώρευση της τροφής λόγω του υγρού αέρα που εισέρχεται.
  - Επιλέξτε μια επίπεδη επιφάνεια του καλύμματος του ενυδρείου ως θέση εγκατάστασης της αυτόματης ταΐστρας, έτσι ώστε η τροφή να προσπίπτει ελεύθερα στην επιφάνεια του νερού.

1. Αφαιρέστε την προστατευτική μεμβράνη του σημείου στερέωσης Velcro ⑤.
2. Τοποθετήστε την αυτόματη ταΐστρα στο κάλυμμα του ενυδρείου.

#### Εγκατάσταση αυτόματης ταΐστρας – ανοιχτά ενυδρεία (ⓈD/E)

1. Στερεώστε τον σφιγκτήρα ⑦ στο χείλος του ενυδρείου σας περιστρέφοντας το πλαστικό παξιμάδι ⑧.
2. Τοποθετήστε την πλάκα ⑥ στη σωστή θέση στον σφιγκτήρα.
3. Αφαιρέστε την προστατευτική μεμβράνη του σημείου στερέωσης Velcro ⑤.
4. Τοποθετήστε την αυτόματη ταΐστρα στην πλάκα.

#### Πλήρωση τυμπάνου τροφοδοσίας (ⓈF)

1. Τραβήξτε τη μονάδα τυμπάνου από τη μονάδα μετάδοσης κίνησης.
2. Αφαιρέστε το κάλυμμα ⑨ από το τύμπανο τροφοδοσίας ⑩.

3. Συμπληρώστε το τύμπανο τροφοδοσίας με τροφή μέχρι την ένδειξη **max**.

**i** Χρησιμοποιείτε μόνο ζωτροφή σε νιφάδες ή κόκκους. Οι ακόλουθοι τύποι ζωτροφών δεν πρέπει να χρησιμοποιούνται: μεγάλες νιφάδες, μπαστουνάκια, ταμπλέτες τροφής, κατεψυγμένη και υγρή τροφή ή ζωντανή τροφή.

4. Επανατοποθετήστε το κάλυμμα.

5. Τοποθετήστε τη μονάδα τυμπάνου ξανά στη μονάδα μετάδοσης κίνησης.

## Χειρισμός με σύνδεση Wi-Fi

### Απαιτήσεις συστήματος

Τερματική συσκευή με δυνατότητα WLAN (smartphone, tablet, φορητός υπολογιστής κ.λπ.)

### Δημιουργία δικτύου

1. Συνδέστε το τροφοδοτικό με βύσμα στην πρίζα. Η λυχνία LED κατάστασης ⓘ στο πεδίο αφής ⓘ ανάβει.

**i** · Η λυχνία LED κατάστασης αναβοσβήνει με λευκό χρώμα: Πραγματοποιείται αναζήτηση ή δημιουργία δικτύου  
· Η λυχνία LED κατάστασης ανάβει με μπλε χρώμα: Έχει δημιουργηθεί ένα νέο δίκτυο (κύρια λειτουργία)

### Σύνδεση σε δίκτυο Wi-Fi

2. Ανοίξτε τις ρυθμίσεις δικτύου της τερματικής συσκευής σας (smartphone, tablet, φορητός υπολογιστής κ.λπ.).  
3. Συνδέστε την τερματική συσκευή στο δίκτυο Wi-Fi (SSID) **EHEIM feeder XXXXXXXX**.  
4. Πληκτρολογήστε το κλειδί ασφαλείας δικτύου (key).

**i** Μπορείτε να βρείτε το κλειδί ασφαλείας δικτύου (key) στην ετικέτα μεταξύ του τυμπάνου τροφοδοσίας και της μονάδας μετάδοσης κίνησης. Εναλλακτικά, μπορείτε επίσης να σαρώσετε τον κωδικό QR 1 (βλ. ετικέτα) για να δημιουργήσετε τη σύνδεση.

### Μετάβαση στον ιστότοπο

5. Ανοίξτε το πρόγραμμα περιήγησης στο διαδίκτυο και πληκτρολογήστε την ακόλουθη διαδικτυακή διεύθυνση:  
**<http://192.168.1.1>**

**i** Εναλλακτικά, μπορείτε επίσης να σαρώσετε τον κωδικό QR 2 (βλ. ετικέτα) για να ανοίξετε το λογισμικό στο πρόγραμμα περιήγησης.

### Αρχική ρύθμιση παραμέτρων

6. Επιλέξτε την επιθυμητή γλώσσα από τον επιλογέα γλώσσας και ακολουθήστε τις οδηγίες για την αρχική ρύθμιση παραμέτρων.

**i** Μπορείτε να κατεβάσετε λεπτομερείς οδηγίες για το λογισμικό μέσω του κωδικού QR στην πρώτη σελίδα ή από τη διαδικτυακή διεύθυνση [www.eheim.com](http://www.eheim.com).

### Σημασία LED κατάσταση

- Η λυχνία LED κατάστασης αναβοσβήνει με λευκό χρώμα: Πραγματοποιείται αναζήτηση ή δημιουργία δικτύου
- Η λυχνία LED κατάστασης ανάβει με μπλε χρώμα: Η αυτόματη ταΐστρα βρίσκεται στην κύρια λειτουργία
- Η λυχνία LED κατάστασης ανάβει με πράσινο χρώμα: Η αυτόματη ταΐστρα είναι συνδεδεμένη με άλλη συσκευή EHEIMdigital.

### Ρύθμιση ποσότητας τροφής (ⓂG/H)

1. Ρυθμίστε την επιθυμητή ποσότητα τροφής χρησιμοποιώντας το ρυθμιστικό Ⓜ στη μονάδα τυμπάνου.
2. Ξεκινήστε μια χειροκίνητη τροφοδοσία για να ελέγξετε την ποσότητα τροφής. Για να το κάνετε αυτό, τοποθετήστε το δάχτυλό σας στο πεδίο αφής Ⓜ για 1-2 δευτερόλεπτα μέχρι να αναβοσβήσει η λυχνία LED κατάστασης Ⓜ.

**i** Τοποθετήστε ένα λευκό φύλλο χαρτιού από κάτω για να προσδιορίσετε την ποσότητα τροφής.

### Χειρισμός χωρίς σύνδεση Wi-Fi

1. Συνδέστε το τροφοδοτικό με βύσμα στην πρίζα.
2. Πατήστε το πεδίο αφής.  
Το τύμπανο τροφοδοσίας περιστρέφεται 1 φορά και στο εξής αυτόματα κάθε 24 ώρες την ίδια ώρα.

Εάν πατήσετε το πεδίο αφής για δεύτερη φορά μέσα σε ένα λεπτό, πραγματοποιούνται 2 τροφοδοσίες την ίδια στιγμή κάθε 24 ώρες.

**i** Για να διαγράψετε τον προγραμματισμένο χρόνο και τον αριθμό στροφών, τοποθετήστε το δάχτυλό σας στο πεδίο αφής για περισσότερο από περίπου 10 δευτερόλεπτα έως ότου η λυχνία LED κατάστασης ανάψει με όλα τα χρώματα του ουράνιου τόξου.



## Συντήρηση



### **ΚΙΝΔΥΝΟΣ! Ηλεκτροπληξία!**

▶ Αποσυνδέστε το τροφοδοτικό με βύσμα της αυτόματης ταίστρας από την παροχή ρεύματος πριν από την εκτέλεση οποιασδήποτε εργασίας συντήρησης.



### **ΠΡΟΣΟΧΗ! Υλικές ζημιές.**

▶ Μη χρησιμοποιείτε για τον καθαρισμό σκληρά αντικείμενα ή διαβρωτικά καθαριστικά.



Στις ακόλουθες ενότητες περιγράφονται εργασίες συντήρησης, οι οποίες απαιτούνται για την ιδανική και σωστή λειτουργία. Η τακτική συντήρηση παρατείνει τη διάρκεια ζωής και εξασφαλίζει τη λειτουργία του φίλτρου συνεχούς ροής για μεγάλο χρονικό διάστημα.

## Καθαρισμός

1. Αποσυνδέστε το τροφοδοτικό με βύσμα από την πρίζα.
2. Αφαιρέστε την αυτόματη ταίστρα από το ενυδρείο.
3. Αφαιρέστε τη μονάδα τυμπάνου από τη μονάδα μετάδοσης κίνησης.
4. Αφαιρέστε το κάλυμμα από το τύμπανο τροφοδοσίας.
5. Καθαρίστε το κάλυμμα και το τύμπανο τροφοδοσίας με τρεχούμενο νερό.
6. Καθαρίστε τη μονάδα μετάδοσης κίνησης με ένα στεγνό, μαλακό πανί.
7. Συναρμολογήστε την αυτόματη ταίστρα με την αντίστροφη σειρά.

## Θέση εκτός λειτουργίας και απόρριψη

### Απόρριψη



Για την απόρριψη της συσκευής τηρήστε την ισχύουσα νομοθεσία.

Πληροφορίες για την απόρριψη ηλεκτρικών και ηλεκτρονικών συσκευών εντός της Ευρωπαϊκής Κοινότητας:

Εντός της Ευρωπαϊκής Κοινότητας προβλέπεται η απόρριψη ηλεκτρικών συσκευών σύμφωνα με τους εθνικούς κανονισμούς, οι οποίοι βασίζονται στην Ευρωπαϊκή Οδηγία 2012/19/ΕΕ σχετικά με τα απόβλητα ηλεκτρικού και ηλεκτρονικού εξοπλισμού (ΑΗΗΕ). Σύμφωνα με την Οδηγία αυτή, η συσκευή δεν επιτρέπεται να διατεθεί στη δημοτική αρχή διαχείρισης αποβλήτων ή στα οικιακά απορρίμματα. Η συσκευή διατίθεται δωρεάν στις κοινοτικές υπηρεσίες συλλογής απορριμμάτων ή ανακύκλωσης. Η συσκευασία του προϊόντος αποτελείται από ανακυκλώσιμα υλικά. Απορρίψτε τα με τρόπο φιλικό προς το περιβάλλον και οδηγήστε τα στην ανακύκλωση.

## Τεχνικά χαρακτηριστικά

<b>autofeeder+</b>		
<b>Τύπος</b>	<b>3583</b>	
Μέγιστη ποσότητα πλήρωσης περ.	125 ml / 4,23 fl oz	
Ελάχιστο βάρος πλήρωσης	5,0 g / 0,18 oz	
Μέγιστο βάρος πλήρωσης	100 g / 5,29 oz	
Διαστάσεις (Π×Υ×Β)	146,2×77,2×60,2 mm / 5,75×3,04×2,37 in	
<b>Τροφοδοτικό με βύσμα</b>		
<b>Τύπος</b>	<b>7341218</b>	<b>7341248</b>
Βύσμα	Ευρώπη	ΗΠΑ
Είσοδος	100 – 240 V / 50/60 Hz / 0,4 A	100 – 240 V / 50/60 Hz / 0,5 A
Εξοδος	5 V DC / 1 A / 5 W	5 V DC / 1 A / 5 W

## Ανταλλακτικά

Βλ. σελίδα 3.

## 사용 설명서(번역) 수족관 와이파이 사료 자동 급식기 autofeeder+

### 일반적인 사용자 지침

#### 사용 설명서 이용 정보



- ▶ 장치를 처음 사용하기 전에, 사용 설명서를 빠짐없이 읽고 내용을 숙지해야 합니다.
- ▶ 사용 설명서는 제품의 일부로서 잘 보관하여 필요할 때 참조할 수 있도록 하십시오.
- ▶ 장치를 제3자에게 양도할 때 이 사용 설명서도 함께 넘겨주십시오.

#### 기호 설명

다음 기호들이 이 장치에 사용됩니다.



본 장치는 수족관용으로 실내에서만 사용해야 합니다.



본 장치는 보호 등급이 III입니다.



본 장치는 해당 국가 규정 및 지침에 따라 승인되었으며 EU 표준을 준수합니다.

다음 기호와 신호어들이 이 사용 설명서에 사용됩니다.



**위험!**  
중상이나 사망에 이를 수 있는 일반적인 위험 요인에 의한 위험.



**위험!**  
중상이나 사망에 이를 수 있는 감전에 의한 위험.



**경고!**  
부상이나 건강 위험에 대한 경고.



**주의!**  
물적 손상 위험 주의.



유용한 정보와 팁 포함 주의.

표현 규약:

- ⓂA 그림 참조, 여기서는 그림 A 참조.
- ▶ 조치를 취하라는 요청을 받게 됩니다.

## 사용 분야

EHEIM autofeeder+는 수족관용 사료 자동 급식기입니다. 본 기기는 시중의 노멀 플레이크 푸드와 사료 과립의 자동 사료 급식에 적합합니다. 최대 하루 8회의 사료 급식을 프로그램할 수 있습니다. 내장 저울로 사료 드럼의 충전 레벨을 확인합니다.

이 장치와 납품 범위에 포함된 모든 부품은 사적 용도로 제조되었으며 다음처럼 사용해야 합니다.

- 수족관 전용
- 실내 전용
- 기술 사양 엄수

이 장치에 적용되는 제약:

- 상용 또는 산업용으로 사용 금지



## 안전

이 장치를 잘못되거나 용도에 맞지 않게 사용하거나 또는 안전 지침을 준수하지 않을 경우, 사람과 물적 자산에 대한 위험이 높아질 수 있습니다.

### 사용자의 안전을 위해



- 위험(질식 위험!)할 수 있으므로, 장치 포장과 소형 부품은 어린이나 자기 행위를 의식하지 못하는 사람의 손에 들어가지 못하게 합니다. 동물로부터 멀리 합니다.
- 안전을 책임지고 있는 사람이 장치 사용에 관해 감독하거나 지시하지 않는 한, 본 장치는 신체적, 감각적 또는 정신적 장애가 있거나 경험과 지식이 부족한 사람(어린이 포함)이 사용하면 안 됩니다. 어린이는 장치를 가지고 놀지 못하도록 감독해야 합니다.
- 유럽 시장에만 해당:  
이 펌프는 3세 이상의 어린이가 사용할 수 있고, 신체적, 감각적 또는 정신적 장애가 있거나 경험 및/또는 지식이 부족한 사람이라도 감독을 받거나 펌프의 안전 사용에 대한 교육을 받거나 발생 가능한 위험을 숙지한 경우 이 펌프를 사용할 수 있습니다. 어린이가 이 펌프를 가지고 놀아서는 안 됩니다. 감독을 받지 않는 한, 어린이는 이 장치를 세척하거나 관리해서는 안 됩니다.
- 사용 전에 반드시 장치, 특히 전원 케이블과 전원 장치와 플러그가 손상되지 않게 하려면, 육안 검사를 하십시오.
- 제대로 작동하지 않거나 손상된 경우, 장치를 사용하지 마십시오.

- 장치는 절대로 손상된 전원 케이블이나 전원 장치와 함께 사용하지 마십시오.
- 본 장치의 전원 케이블은 교체할 수 없습니다. 케이블 손상 시 전원 장치는 폐기해야 합니다.
- 이 설명서에서 설명한 작업만 수행하십시오.
- 전원 케이블을 열, 오일, 날카로운 가장자리로부터 보호하십시오.
- 절대로 장치에 기술적 변경을 하지 마십시오.
- 이 장치에는 순정 예비 부품과 부대 용품만 사용하십시오.
- 수리는 EHEIM 서비스 센터에서만 해야 합니다.
- 본 제품은 사용자가 교체할 수 없고 규정에 따라 폐기해야 하는 버튼 셀 배터리를 하나 포함하고 있습니다.



- 정격 잔류 전류 최대 30mA의 누전 차단기를 사용하여 모든 수족관 전기 장치를 보호할 것을 권장합니다.
- 사용하지 않을 때, 부품을 설치하거나 탈거하기 전과 모든 세척 작업과 정비 작업을 하기 전에, 원칙적으로 수족관의 모든 장치를 전원에서 분리하십시오.
- 소켓과 메인 플러그를 습기와 물기로부터 보호하십시오. 반드시 전원 케이블로 드립 루프를 만드십시오. 드립 루프는 혹시 케이블을 따라 흐르는 물이 소켓에 닿아 합선이 일어나는 것을 방지합니다.
- 전원 장치 전기 사양은 전원 사양과 일치해야 합니다. 이러한 사양은 명판, 포장 또는 이 설명서에서 확인하실 수 있습니다.



- 본 장치는 접지 없이 가동됩니다.
- 장치와 함께 납품되는 전원 장치만 사용하십시오. 교체 필요 시 정품 EHEIM 전원 장치 품목 번호 7341218(미국에는 7341248만)을 사용해야 합니다.

### 작동 개시

#### 사료 자동 급식기 조립(☒A/B)

1. 드럼 장치 ②를 구동 장치 ①에 부착하십시오.
2. 플러그 전환 전원 장치의 플러그 ④를 구동 장치 하단의 소켓 ③에 삽입하십시오.

#### 사료 자동 급식기 설치 - 커버(☒C)가 있는 수족관

- i** · 사료 자동 급식기는 유입관 습한 공기에 사료가 덩어리지지 않도록 수족관 커버 밑에 설치하면 안 됩니다.
- 사료 자동 급식기 설치 장소로는 수족관 커버의 평평한 표면을 선택하여 사료량이 자유롭게 수면과 접하도록 하십시오.

1. 클라이밍 보호점의 보호 포일을 제거하십시오 ⑤.
2. 사료 자동 급식기를 수족관 커버 위에 놓으십시오.

#### 사료 자동 급식기 설치 - 열린 수족관(☒D/E)

1. 수족관 테두리의 플라스틱 너트 ⑧를 회전하여 클램프 ⑦를 고정하십시오.
2. 플레이트 ⑥를 클램프 위에 제대로 부착하십시오.
3. 클라이밍 보호점 ⑤의 보호 포일을 제거하십시오.
4. 사료 자동 급식기를 플레이트 위에 놓으십시오.

#### 사료 드럼 충전 (☒F)

1. 드럼 장치를 구동 장치에서 빼십시오.
2. 뚜껑 ⑨를 사료 드럼 ⑩에서 벗기십시오.
3. 최대 표시까지 사료 드럼에 사료를 채우십시오.

- i** 노멀 플레이트의 푸드나 사료 과립만 사용하십시오. 사용하면 안 되는 사료 종류: 대형 플레이크, 스틱, 사료 태블릿, 동결 및 습식 사료 또는 라이브 푸드.

4. 뚜껑을 다시 닫으십시오.
5. 드럼 장치를 다시 구동 장치 위에 부착하십시오.

## WLAN 연결 사용

### 시스템 전제 조건

WLAN 가능 최종 장치(스마트폰, 태블릿, 노트북 등)

### 네트워크 생성

1. 플러그 전환 전원 장치를 전원 소켓에 꽂으십시오. 상태 LED ⑮가 터치 패드 ⑳에서 켜집니다.



- 상태 LED가 백색으로 점멸: 네트워크를 찾거나 생성합니다.
- 상태 LED가 청색으로 켜짐: 새로운 네트워크가 생성되었다(마스터 모드).

### WLAN 네트워크와 연결

2. 최종 장치(스마트폰, 태블릿, 노트북 등)의 네트워크 설정을 여십시오.
3. 최종 장치를 WLAN 네트워크(SSID) **EHEIM feeder XXXXXXXXX**와 연결하십시오.
4. 네트워크 안전 키(Key)를 입력하십시오.



사료 드럼과 구동 장치 사이의 라벨 위에서 네트워크 안전 키(Key)를 확인하게 됩니다. 그렇지 않으면 연결 구조용 QR 코드 1(라벨 참조)도 스캔하실 수 있습니다.

### 웹사이트 호출

5. 웹 브라우저를 열고 다음 웹 주소를 입력하십시오. <http://192.168.1.1>



그렇지 않으면 QR 코드 2(라벨 참조)도 스캔하여 브라우저에서 소프트웨어를 여실 수 있습니다.

### 최초 구성

6. 언어 선택에서 원하는 언어를 선택하고 최초 구성 지침을 따르십시오.



상세한 소프트웨어 설명서는 타이틀 페이지의 QR 코드를 통해 또는 [www.eheim.com](http://www.eheim.com)에서 내려받으실 수 있습니다.



### 상태 LED 의미

- 상태 LED가 백색으로 점멸: 네트워크를 찾거나 생성합니다.
- 상태 LED가 청색으로 켜짐: 사료 자동 급식기가 마스터 모드입니다.
- 상태 LED가 녹색으로 켜짐: 사료 자동 급식기가 다른 EHEIM디지털 장치와 연결되어 있다.

### 사료량 설정(ⓍG/H)

1. 원하는 사료량을 드럼 장치의 슬라이더 ⑩를 통해 설정하십시오.
2. 사료량 검사를 위해 수동 사료 급식을 시작하십시오. 이를 위해 손가락을 1-2분 동안 터치 패드 ⑫ 위에 놓으면 마침내 상태 LED ⑬가 깜박입니다.



사료량을 결정하기 위해 흰 종이 한 장을 밑에 놓으십시오.

### WLAN 연결 없는 사용

1. 플러그 전환 전원 장치를 전원 소켓에 꽂으십시오.
2. 터치 패드를 작동하십시오.  
사료 드럼이 1x 즉시 자동으로 24시간마다 동시에 회전합니다.

터치 패드를 일 분 이내에 다시 작동하면, 24시간마다 동시에 사료 급식이 2회 실시됩니다.



프로그램된 시간과 회전수를 삭제하기 위해 손가락을 약 10초보다 길게 터치 패드에 올리십시오. 결국 상태 LED가 무지개색으로 켜집니다.

## 경고



### 위험! 감전!

▶ 모든 정비 작업에 앞서 사료 자동 급식기의 플러그 전환 전원 장치를 빼십시오.



### 주의! 제품의 손상.

▶ 세척 시 단단한 물체나 부식성 세제를 사용하지 마십시오.



다음 절들에서는 고장 없는 최적의 작동에 필요한 정비 작업을 설명합니다. 정기적 정비는 제품 수명을 연장하고 통과 필터의 기능을 장기간 보장합니다.

## 세척

1. 전원 플러그에서 플러그 전환 전원 장치를 빼십시오.
2. 수족관에서 사료 자동 급식기를 제거하십시오.
3. 드럼 장치를 구동 장치에서 제거하십시오.
4. 사료 드럼에서 뚜껑을 벗기십시오.
5. 뚜껑과 사료 드럼을 흐르는 물에 세척하십시오.
6. 부드러운 마른 천으로 구동 장치를 청소하십시오.
7. 사료 자동 급식기를 역순으로 설치하십시오.

## 제품 수명 만료 및 폐기

### 폐기



장치 폐기 시 해당 법적 규정을 준수하십시오.

유럽 공동체 내의 전기 전자 제품 폐기에 관한 정보: 유럽 공동체 내에서 전기 장비 폐기는 폐전기 전자 제품 (WEEE)에 대한 EU 지침 2012/19/EU에 기초한 국가별 규정에 명시되어 있습니다. 이에 따라 장치는 더 이상 지자체 또는 가정용 쓰레기와 함께 폐기해서는 안 됩니다. 장치는 지자체의 수거 시설 또는 재활용 센터에서 무료로 수거합니다. 제품 포장은 재활용이 가능한 재료로 만들어졌습니다. 이들을 친환경적으로 폐기하여 재활용할 수 있도록 하십시오.

## 기술 사양

autofeeder+		
유형	3583	
충전량 최대 약	125 ml / 4.23 fl oz	
충전 무게 최소	5.0 g / 0.18 oz	
충전 무게 최대	100 g / 5.29 oz	
치수(W×H×D)	146.2×77.2×60.2 mm / 5.75×3.04×2.37 in	
플러그 전환 전원 장치		
유형	7341218	7341248
플러그	유럽	미국
입력	100 – 240 V / 50/60 Hz / 0.4 A	100 – 240 V / 50/60 Hz / 0.5 A
출력	5 V DC / 1 A / 5 W	5 V DC / 1 A / 5 W

## 예비 부품

페이지 3 참조.

## 鱼缸 wifi 自动喂食器 autofeeder+ 操作说明书 ( 翻译件 )

### 一般用户信息

#### 本操作说明书的使用信息



- ▶ 首次将设备投入运行前，必须完整阅读并理解操作说明书。
- ▶ 请将操作说明书视作产品的一部分，妥善保管，以方便取用。
- ▶ 将设备转让给第三者时，请随附本操作说明书。

#### 图标说明

在设备上将会使用以下图标。



本设备只能在室内用于鱼缸。



本设备的防触电保护等级为 III 级。



该设备获得了相应国家法规和准则的认可，符合欧盟标准。

在本操作说明书中将会用到以下图标和警示词。



**危险！**

一般危险源会造成重伤甚至死亡危险。



**危险！**

触电会造成重伤甚至死亡危险。



**警告！**  
警告可能的身体受伤或健康危害。



**小心！**  
提示有财产损失的危險。



含有有用信息和建议的提示。

版面风格：

- ▣ **A** 参照图示，在此参照图 A。
- ▶ 要求进行操作。

## 使用范围

EHEIM autofeeder+ 是一款用于鱼缸的自动喂食器。它适用于自动投喂市售的普通片状饲料和颗粒饲料。可编程设置每天多达 8 个时间点进行投喂。通过内置的秤可以识别饲料罐的料位。

本设备和供货范围内所包含的所有零件适用于私人区域中的用途，只能：

- 用于鱼缸
- 室内
- 在遵守技术参数的前提下使用

设备存在以下限制：



- 请勿用于商业或工业用途

## 安全

使用不当或未按规定用途使用或者没有遵守安全须知，则本设备可能会导致对人员和财产的危险。

## 为了您的安全



- 不要让儿童或对其行为没有意识的人员接触设备包装和小零件，因为这可能造成危险（窒息危险！）。远离动物。
- 本设备不适用于肢体、感官或精神功能不佳或缺乏经验和知识的人员（包括儿童）使用，除非他们受到负责安全的人员监督或得到设备使用方面的指导。要对儿童进行监督，以确保他们不把本设备当做玩具。
- 仅对于欧洲市场：  
本设备可以由年满 3 周岁以上的儿童以及肢体、感官或精神方面存有障碍的或缺乏经验和/或知识的人员使用，但这些使用人员必须受到监督或在设备安全使用方面受过指导并且了解可能引发的危险。切勿让儿童将此设备当做玩具玩耍。除非在监督情况下，否则不得由儿童进行清洁和用户维护。
- 在使用前请进行一次目检，以确保设备没有损坏，尤其是电源线和带插头的电源适配器。
- 在设备无法正常工作或损坏时，不要使用本设备。
- 电源线或电源适配器损坏时切勿使用设备。
- 本设备的电源线无法更换。电源线损坏时，必须报废电源适配器。
- 只能执行本说明书中描述的工作。

- 保护电源线，防止其因高温、油和锋利边缘而损坏。
- 切勿在设备上进行技术改造。
- 只能使用原装的设备备件和配件。
- 只能由 EHEIM 售后服务部门进行维修。
- 本产品包含不可自行更换的纽扣电池，因此必须按规定废弃处置。



- 我们建议安装一个额定故障电流最大为 30 mA 的漏电保护器来保护鱼缸所有的电器设备。
- 在不使用时、安装或拆卸部件之前以及在进行清洁，换水和维护工作之前，应务必将鱼缸中的所有设备与电源断开。
- 防止湿气和水分进入插座和电源插头。请务必将电源线做一个滴水弯。由此避免水沿电缆流到插座中，进而引发短路。
- 电源适配器的电气参数必须与电源参数相符。请在铭牌、包装或本说明书中查找这些参数。
- 该设备无需接地即可运行。
- 只使用与设备一起交付的电源适配器。如果需要更换，则必须使用商品号为 7341218 的原装 EHEIM 电源适配器（仅在美国使用 7341248）。

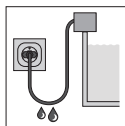

## 投入运行

### 安装自动喂食器 (☒A/B)

1. 将饲料罐单元②插到驱动单元上①。
2. 将电源适配器的插头④插入驱动单元下侧的插座③中。

### 安装自动喂食器 – 带盖鱼缸 (☒C)

- i** 自动喂食器不允许安装在鱼缸盖下面，以避免由于吹入的湿空气导致饲料结团。
- 选择一个平整的鱼缸盖表面用作自动喂食器的安装位置，使投放的饲料自由地落到水面上。

1. 揭下魔术贴的保护膜⑤。
2. 将自动喂食器贴在鱼缸盖上。

### 安装自动喂食器 – 开放式鱼缸 (☒D/E)

1. 通过旋转鱼缸⑦边缘上的塑料螺母⑧来固定固定夹。
2. 将平板位置正确地插到固定夹上。
3. 揭下魔术贴的保护膜⑤。
4. 将自动喂食器贴在平板上。

### 给饲料罐装饲料 (☒F)

1. 将饲料罐单元从驱动单元上拔下。
2. 从饲料罐⑨上取下盖子⑩。
3. 给饲料罐装饲料，直至最大标记处。

- i** 只使用普通薄片饲料或颗粒饲料。不允许使用以下饲料类型：大薄片饲料、条状饲料、饲料片、冷冻和潮湿饲料或活饲料。

4. 重新装上盖子。
5. 将饲料罐单元重新插到驱动单元上。



## 有 wifi 连接时的操作

### 系统要求

可连接 wifi 的终端设备 ( 智能手机、平板电脑、笔记本电脑等 )

### 创建网络

1. 将电源适配器插到电源插座中。触摸面板<sup>®</sup>上的状态 LED 灯  亮起。



- 状态 LED 白灯闪烁：正在搜索或创建网络
- 状态 LED 蓝灯亮起：创建了一个新的网络 ( 主机操作 )

### 与 wifi 连接

2. 打开终端设备的网络设置 ( 智能手机、平板电脑、笔记本电脑等 ) 。
3. 终端设备与 wifi 网络连接 (SSID) **EHEIM feeder XXXXXXXX**。
4. 输入网络安全密钥 (Key)。



网络安全密钥 (Key) 在饲料罐与驱动单元之间的标签上。或者也可以扫描二维码 1 ( 见标签 ) 建立连接。

### 调用网站

5. 打开网络浏览器并输入以下网络地址：**http://192.168.1.1**



或者也可以扫描二维码 2 ( 见标签 ) ，以在浏览器中打开软件。

### 首次配置

6. 从语言选择中选择所需的语言并遵照首次配置的说明。



详细的软件说明书可通过扉页上的二维码或登录 [www.eheim.com](http://www.eheim.com) 下载。

## 状态 LED 的含义

- 状态 LED 白灯闪烁：正在搜索或创建网络
- 状态 LED 蓝灯亮起：自动喂食器在主机操作下
- 状态 LED 绿灯亮起：自动喂食器已与另一个 EHEIM 数字设备连接

## 设置投料量 (ⓧG/H)

1. 通过饲料罐单元上的滑块①可以设置所需的投料量。
2. 启动手动喂食检查投料量。为此，用您的手指按住触摸面板② 1 - 2 秒，直到状态 LED ③闪烁。



在下面放一张白色的纸确定投料量。

## 无 wifi 连接时的操作

1. 将电源适配器插到电源插座中。
2. 按下触摸面板。  
饲料罐从现在开始每 24 小时在相同的时间自动投食 1 次。

如果在一分钟之内按下触摸面板两次，则每 24 小时在相同的时间投食 2 次。



将手指按在触摸面板上长于 10 秒，直到状态 LED 亮彩灯，以删除编程的时间和投食次数。

## 维护



**危险！当心触电！**

- ▶ 维护作业之前，先拉出自动喂食器的电源适配器。



**小心！财产损失。**

- ▶ 清洁时，不要使用坚硬的物体或侵蚀性的清洁剂。



在下面的段落中描述了为确保最佳、无故障运行所需的维护工作。定期维护会延长设备使用寿命，有助于在一个较长的期限内确保直通式过滤器的功能。

## 清洁

1. 从电源插座中拔出电源适配器。
2. 从鱼缸上取下自动喂食器。
3. 从驱动单元上取下饲料罐单元。
4. 从饲料罐上取下盖子。
5. 在流动的水下冲洗盖子和饲料罐。
6. 用干软布清洁驱动单元。
7. 按相反顺序安装自动喂食器。

## 报废和废弃处置

### 废弃处置



在废弃处置设备时，请遵守相应的法律规定。

关于欧共体范围内电气和电子设备废弃处置的信息：在欧共体范围内，针对电气设备废弃处置有相应的国家规定，这些规定均基于关于电气废旧设备(WEEE)的欧盟指令 2012/19/EC。根据这些规定，不得将设备与市政垃圾或家庭垃圾一起进行废弃处置。当地的回收站或回收中心免费接收本设备。产品包装由可回收材料制成。请以环保的方式废弃处置这些材料并进行回收。

## 技术参数

autofeeder+		
型号	3583	
最大容量约	125 ml / 4.23 fl oz	
最小装料重量	5.0 g / 0.18 oz	
最大装料重量	100 g / 5.29 oz	
尺寸 (B×H×T)	146.2×77.2×60.2 mm / 5.75×3.04×2.37 英寸	
电源适配器		
型号	7341218	7341248
插头	欧规	美规
输入端	100 – 240 V / 50/60 Hz / 0.4 A	100 – 240 V / 50/60 Hz / 0.5 A
输出端	5 V DC / 1 A / 5 W	5 V DC / 1 A / 5 W

## 备件

参见第 3 页。

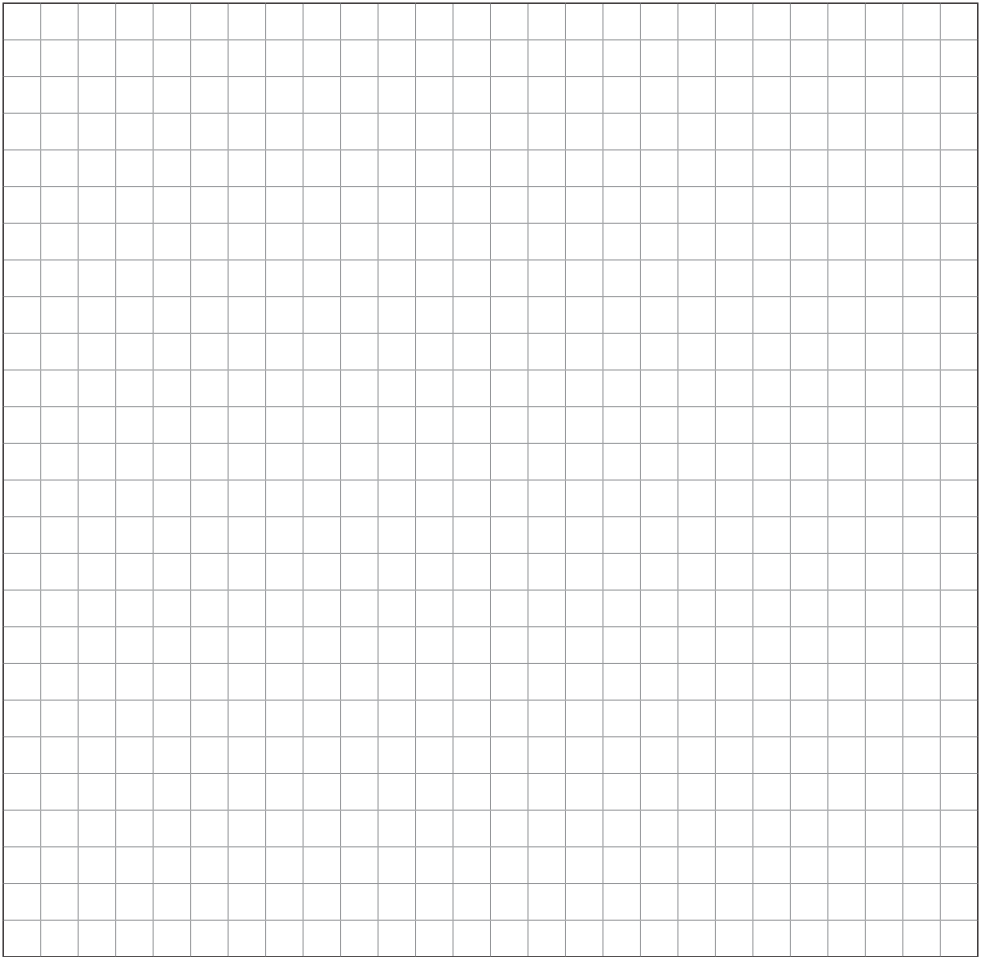

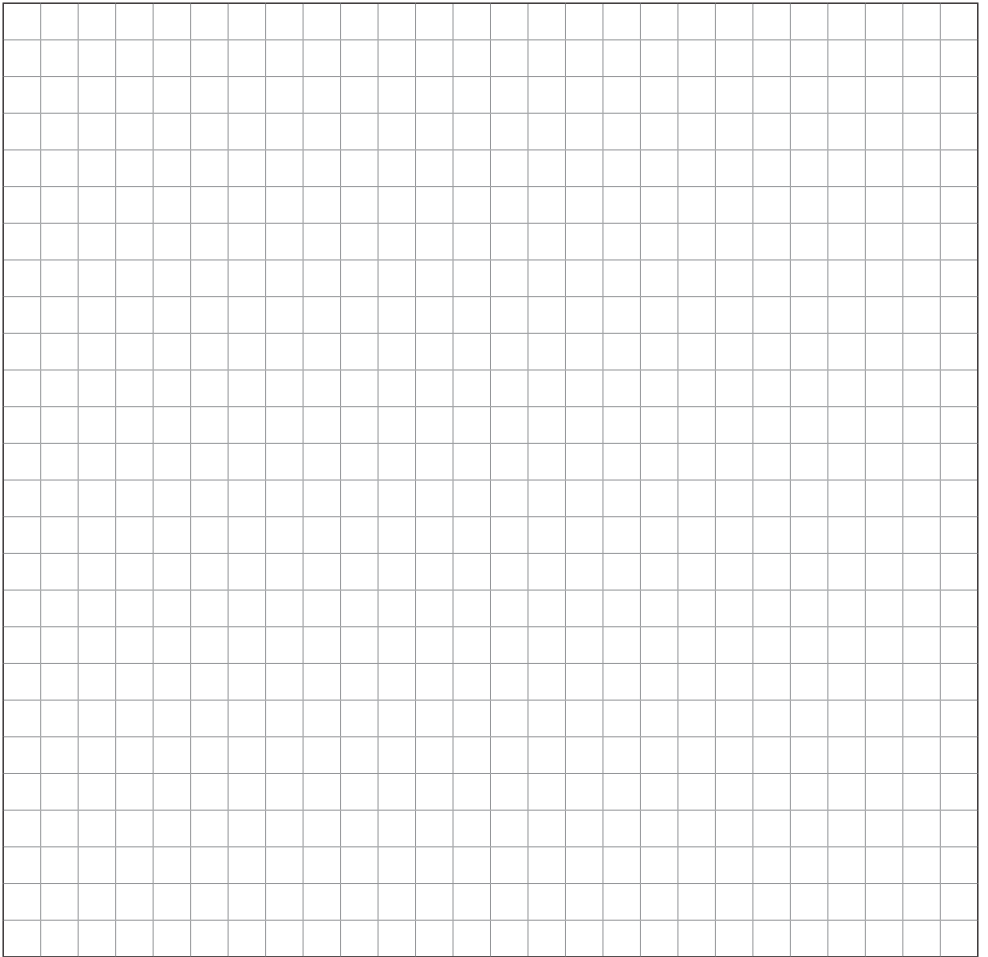



Vervielfältigungen oder Kopien – auch auszugsweise –  
nur mit ausdrücklicher Genehmigung des Herstellers.

Reproduction or copying – even parts thereof –  
only with the express permission of the producer.

Les reproductions, copies et utilisations de nos logos et  
matériels et produits dérivés sont interdits à l'exploitation,  
de toute nature, et sont soumises au préalable, par écrit,  
au consentement et à l'approbation du fabricant.



**EHEIM GmbH & Co.KG**

Plochinger Str. 54  
73779 Deizisau  
Germany

Tel. +49 7153/70 02-01  
Fax +49 7153/70 02-174

**[www.eheim.com](http://www.eheim.com)**